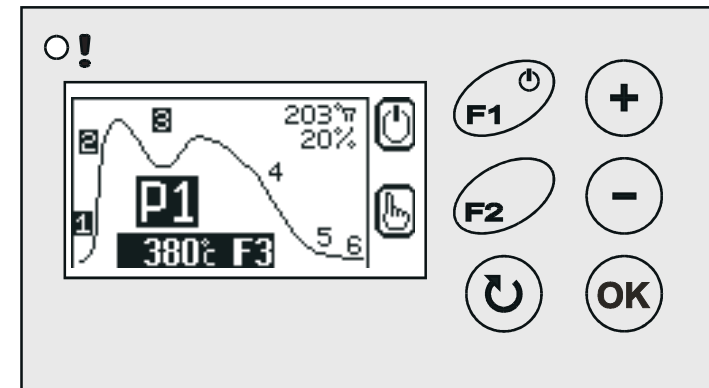

NÁVOD K OBSLUZE

v.1.0 (19.01.2015 od programu v1.0)

**REGULÁTOR HOŘENÍ
A OPTIMALIZACE VÝKONU KRBU
KOMINEK OM2 (RT08G-OM2)**

**1. Základní parametry regulátoru**

Napájení	230 V/50 Hz
Pomocné napájení	Akumulátor 4,8 V/60 mAh
Příkon bez zatížení	5 W
Maximální připojovaný výkon	250 W
Provozní podmínky	0-40 °C, vlhkost 10-90 % bez kondenzace
Stupeň krytí	IP 41
Pojistka	6,3 A/250 V
Počet výstupů pro ovládání pohonu klapky nebo generátoru tahu	1 × 250W/230V/50Hz
Počet řídicích beznapěťových výstupů	1 × přepínatelné kontakty
Počet výstupů ovládajících pohon vzd. klapky	1 × 5 V/500 mA/DC
Počet teplotních čidel	2 × Termočlánek typu K (0 +1300 °C)
Přesnost měření teploty	5 °C
Rozlišovací schopnost měření teploty	1 °C

Záruční podmínky

Výrobce poskytuje záruku po dobu 24 měsíců ode dne zakoupení regulátoru.

Výrobce nezodpovídá za mechanická poškození vzniklá vinou uživatele.

SAMOVOLNÉ PROVÁDĚNÍ OPRAV, PŘEDĚLÁVEK ZE STRANY UŽIVATELE NEBO JINÉ OSOBY, NEOPRÁVNĚNÉ K POSKYTOVÁNÍ GARANČNÍCH OPRAV, MÁ ZA NÁSLEDEK ZRUŠENÍ PLATNOSTI ZÁRUKY.

Záruční list je platný, má-li uvedené datum prodeje potvrzené razítkem a podpisem prodejce.

Záruční a pozáruční opravy provádí výhradně výrobce. Vadná zařízení zasílejte na adresu výrobce.

Záruka se vztahuje na celé území EU.

Záruka týkající se prodaného spotřebního zboží nevylučuje, neomezuje ani nepodmiňuje práva kupujícího pro případ nesouladu zboží s kupní smlouvou (polská sbírka zákonů č. 141, pol. 1176).

UPOZORNĚNÍ!

VEŠKERÉ PŘEDĚLÁVKY REGULÁTORU PROVÁDĚNÉ UŽIVATELEM MOHOU BÝT PŘÍČINOU ZHORŠENÍ BEZPEČNOSTNÍCH PODMÍNEK PŘI POUŽÍVÁNÍ REGULÁTORU A MOHOU UŽIVATELE VYSTAVIT RIZIKU PORANĚNÍ PROUDEM NEBO POŠKOZENÍ NAPÁJENÝCH ZAŘÍZENÍ.

Napájecí kabel regulátoru může být vyměněn výhradně výrobcem nebo jeho autorizovaným servisním podnikem.

UPOZORNĚNÍ

1. Výrobce nezodpovídá za škody vzniklé v důsledku atmosférických výbojů.
 2. Výrobce nezodpovídá za škody vzniklé v důsledku přepětí v elektrické rozvodné síti
- Na spálené pojistky v zařízení se záruka nevztahuje

Datum prodeje

Razítko a podpis prodejce



TATAREK®

Zakład elektroniczny TATAREK Jerzy Tatarek

50-559 Wrocław, ul. Świeradowska 75,
tel. (071) 367-21-67, 373-14-88, fax 373-14-58; NIP (DIČ) 899-020-21-48;
Bankový účet: BZ WBK S.A. O/WROCLAW 6910901522-0000-0000-5201-9335
www.tatarek.com.pl; E-mail: tatarek@tatarek.com.pl

2.1 Provozní fáze regulátoru

Regulátor sleduje spalovací proces jako cyklus tvořený těmito fázemi:

1. **F0/Fstop** Fáze klidu. Regulátor čeká na otevření dveří a na přípravu paliva pro další spalování. Ve stavu F0 je vzduchová klapka uzavřená.
2. **F?-** Mezifáze. Po zapnutí napájení regulátor čeká na stabilizaci podmínek a rozhodne, zda přejít do fáze F0 (je-li topeniště vyhasnuté) nebo do fáze F1 (start, je-li topeniště rozhořené). Ve stavu F? je vzduchová klapka otevřená.
3. **Fx-** Otevření dveří. Vzduchová klapka je zcela otevřena.
4. **F1-** Fáze startu. Po naložení paliva a jeho zapálení uzavřete dveře topeniště. To je signál pro regulátor, že začal spalovací cyklus. Vzduchová klapka je zcela otevřena.
5. **F2-** Fáze zatápění. Po zahřátí krbu a dosažení limitní teploty následuje přechod do fáze F3.
6. **F3-** Fáze spalování. Stabilizace teploty hoření v závislosti na zvoleném výkonu krbu.
7. **F4-** Fáze poklesu teploty. Vzduchová klapka se postupně uzavírá.
8. **F5-** Fáze žáru. Signalizace nutnosti doplnit palivo.
9. **F6-** Fáze odstraňování spalin. Dochází k otevření vzduchové klapky a následně k jejímu uzavření a přechodu do klidové fáze.

! Regulátor může krb ovládat i bez čidla otevřených dveří. V takovém případě se používá tlačítko klávesnice F1/Zap.

2.2 Teplotní čidla

Teplotními čidly jsou termočlánky typu K, který mohou měřit teplotu v rozsahu od 0 °C do max. 1300 °C (podle konstrukce). Teplotní čidlo spalování T1 je nutno montovat nad odtahem spalin z topeniště. Čidlo T2 (variantní vybavení) monitoruje teplotu na vývodu do komína.

2.3 Výkon krbu

Uživatel rozhoduje o topném výkonu krbu. Může volit ze tří stupňů výkonu 1/ 2/ 3 (max.), ke kterým jsou přiřazené technické parametry fáze spalování F3.

2.4 Vzduchová klapka

Vzduchová klapka je montována na přívodu studeného vzduchu do spalovací komory. Polohu vzduchové klapky určuje regulátor podle průběhu spalovacího procesu. Ke změně polohy dochází pomocí pohonu vzduchové klapky ve 20 sekundových intervalech.

! Po dobu vypnutí (také při přerušení napájení) není spalovací proces kontrolován. Pro zabránění nárůstu koncentrace CO (jedovatý oxid uhelnatý) během nedokonalého hoření je před dosažením fáze žáru vzduchová klapka otevřena.

2.5 Zvýšení komínového tahu

Za normálního provozu procházejí zahřáté kouřové plyny Modulem akumulace tepla (MAC), kde se odevzdáním tepla ochlazují. Při zatápění, kdy je komín ještě studený, může být jeho tah nedostatečný. Regulátor má možnost řídit zvyšování komínového tahu pomocí výstupu K1. K tomuto výstupu může být připojen servomotor klapky obchvatu MAC nebo generátor tahu. V závislosti na použitém servomotoru a podle nastavení parametru „<50> Systém zvyšování komínového tahu“ přicházejí v úvahu dvě varianty:

Varianta 1:

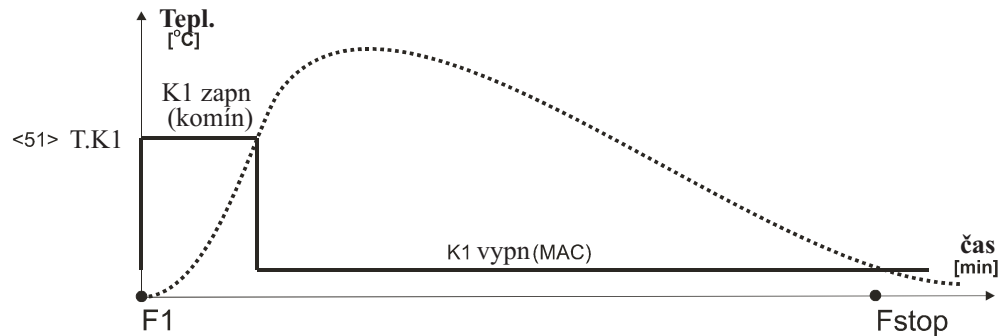

Legenda: Temp Tepl., komin komin, czas čas, wyl vypn

Parametr „<50> System zvyšování komínového tahu“ =1. V klidové fázi je výstup K1 vypnutý. Vzduchová klapka směřuje k modulu akumulace MAC. Zahájení spalování způsobí zapnutí výstupu „K1“ a odvedení spalin přímo do komína. Po dosažení zadané teploty („<51> Tepl. K1“) se klapka vypne a kouřové plyny odvádí do modulu akumulace MAC.

Varianta 2:

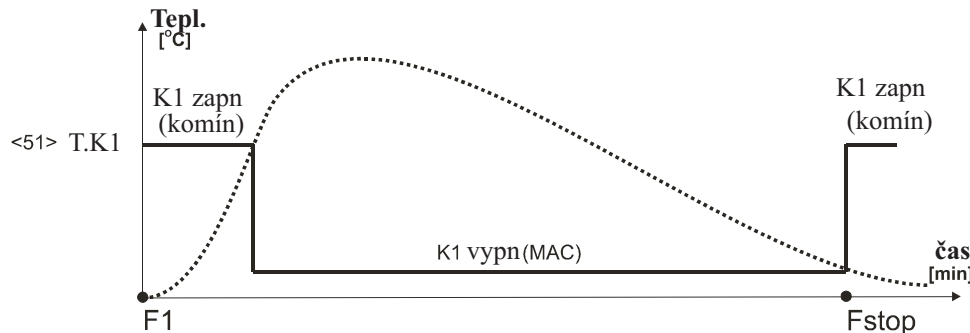

Parametr „<50> System zvyšování komínového tahu“ =2. Ve klidové fázi je výstup K1 zapnutý. Vzduchová klapka směřuje ke komínu. Po dosažení zadané teploty („<51> Tepl. K1“) se klapka vypne a kouřové plyny odvádí do modulu akumulace MAC. Po ukončení spalování se K1 zapne. Klapka opětovně směřuje ke komínu.

Varianta 3:

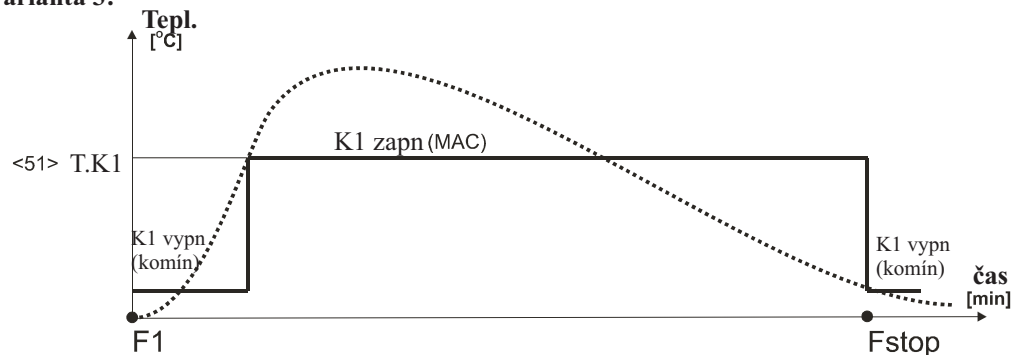

PROHLÁŠENÍ O SHODĚ

Č. ref. 58.RT.01.2007/1/B

ZAKŁAD ELEKTRONICZNY TATAREK Jerzy Tatarek
ul. Świeradowska 75, 50-559 Wrocław

prohlašuje s plnou odpovědností, že:

výrobek: Regulátor topného okruhu se slunečním kolektorem

model:RT08G-OM2

splňuje základní požadavky uvedené v ustanoveních směrnic EMC 2004/108/ES ze dne 15.12.2004 (zákonu ze dne 13.4.2007 o elektromagnetické kompatibilitě) a směrnice LVD 2006/95/ES ze dne 21.8.2007 (Sb. z roku 2007, č. 155, pol. 1089) o základních požadavcích pro elektrická zařízení

K hodnocení shody byly použity následující harmonizované normy:

PN-EN 60730-2-1:2002-	Automatické elektrické regulátory pro domácí a podobné použití Část 2-1: Podrobné požadavky týkající se elektrických regulátorů pro domácí zařízení
PN-EN 60730-1:2012-	Automatické elektrické regulátory pro domácí a podobné použití. Část 1: Obecné požadavky
PN-EN 55022: 2011-	Elektromagnetická kompatibilita (EMC) Informační zařízení Charakteristiky radioelektrických poruch. Přípustné úrovně a způsoby měření.

Podnik Zakład Elektroniczny Tatarek
má zaveden systém řízení a splňuje požadavky normy:
ISO9001: 2000 CERTIFIKÁT č. 133/2004 ze 01.2004
Polská komora zahraničního obchodu

Poslední dvě číslice roku, ve kterém je uvedené označení CE: 12

Místo výroby:
Wrocław

Zástupce výrobce

Mirosław Zasępa

Datum vystavení: 17.09.2012

Funkce: Konstruktor

Zasępa

RT08G-OM2

Křivka hoření s vyznačenými parametry regulacea

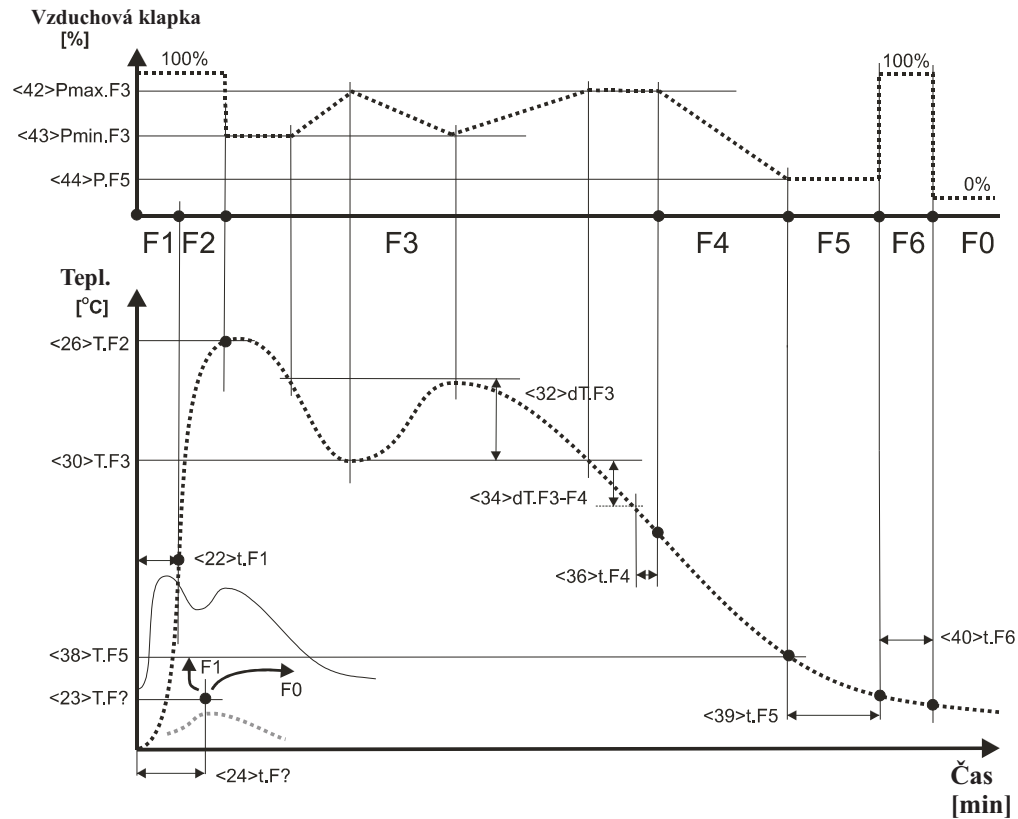

Parametr „<50> Systém zvyšování komínového tahu“=3. V klidové fázi je výstup K1 vypnutý. Vzduchová klapka směřuje ke komínu. Po dosažení zadané teploty („<51> Tepl. K1“) regulátor zapíná výstup „K1“ a odvádí kouřové plyny k modulu akumulace MAC. Po ukončení spalování se K1 vypne. Klapka opětovně směřuje ke komínu.

Varianta 4:

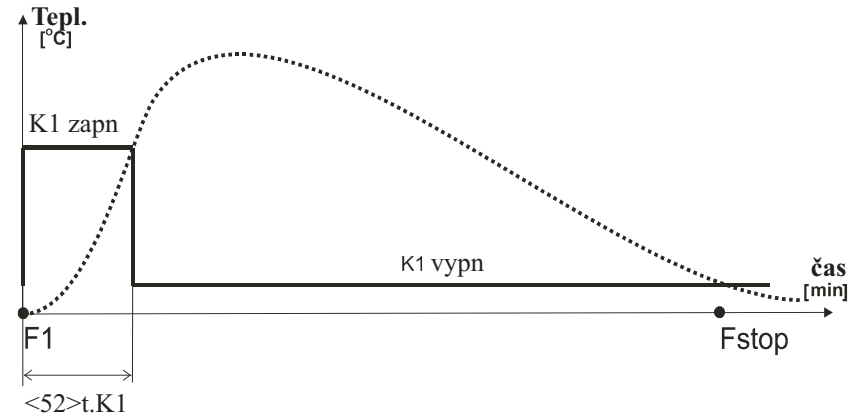

Parametr „<50> Systém zvyšování komínového tahu“=4. K výstupu K1 je připojen ventilátor generátoru komínového tahu. Generátor se zapne po otevření krbových dveří (nutné čidlo otevřených dveří) a vypne po 1 minutě (parametr „<52> Doba doběhu K1“) po jejich uzavření.

Varianta 5:

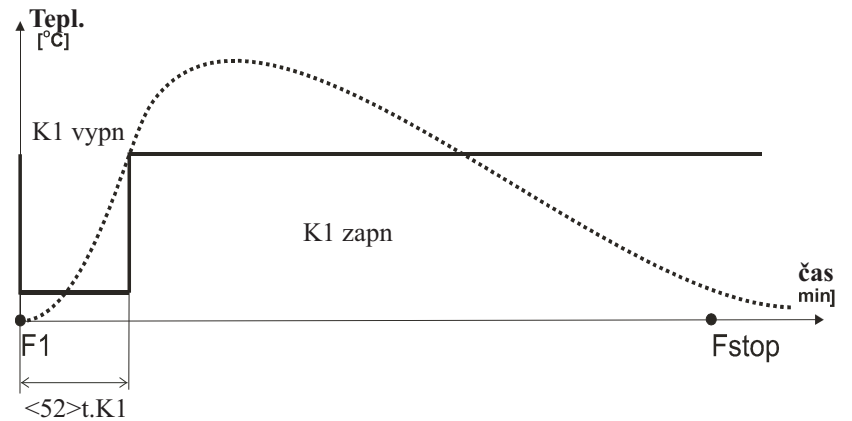

Parametr „<50> Systém zvyšování komínového tahu“=5. K výstupu K1 je připojen ventilátor. Ventilátor se vypne po otevření krbových dveří (nutné čidlo otevřených dveří) a zapne po 1 minutě (parametr „<52> Doba doběhu K1“) po jejich uzavření.

2.6 Dodatečné funkce regulátoru

! K regulátoru lze připojit externí zařízení pro sledování koncentrace oxidu uhelnatého (CO). V případě zjištění rizika dojde k otevření vzduchové klapky a zlepšení odvětrání místnosti, dále dojde k sepnutí signalizace alarmu na regulátoru.

! Regulátor dále sepne výstup ALARM v případě poškození teplotního čidla topeniště (T1) nebo překročení koncentrace oxidu uhelnatého.

3. Ovládání regulátoru

Na ovládacím panelu (obr. 2) jsou uvedeny ovládací prvky řídicí provoz regulátoru.

! V klidovém stavu svítí pouze oranžová signalizační kontrolka (7) pohotovostního režimu a na grafickém displeji je uvedena aktuální teplota v krbu. Vzduchová klapka je otevřena a výstup vypnutý. K sepnutí regulátoru dojde po stisknutí libovolného tlačítka nebo v případě výskytu Poruchového stavu (poškození teplotního čidla, překročení max. teploty krbu, riziko vzniku oxidu uhelnatého)

! Po obnovení přerušeno napájecího napětí se regulátor automaticky vrátí do stavu před přerušením.

Stav zařízení je zobrazen na grafickém displeji (2). Uváděné údaje informují o provozu zařízení, teplotě čidel, umožňují měnit nastavení parametrů apod. Změna zobrazení na displeji se provádí stiskem tlačítka ZVOLIT (7). Jedná-li se o zobrazení umožňující změnu parametru stiskněte POTVRDIT (6). Začne blikat pole parametru, jehož hodnotu lze měnit stiskem tlačítka „+“ (4) nebo „-“ (5). Stiskem POTVRDIT (6) potvrďte provedené změny pole parametru přestane blikat.

! Změněný parametr, který není během 30 sekund potvrzen, nebude v regulátoru zaznamenán (změněn) pole přestává blikat a dojde k obnovení jeho předchozí hodnoty.

! Tlačítko F2 ESC (8) způsobí přerušeno prováděných úkonů a přechod k zobrazení provozu regulátoru (F2), může mít dodatečný význam, zobrazí-li se u něj ikonka).

1. Kontrolka stavu regulátoru:
 - o poruchy červená
 - o připravenosti oranžová
 - o provozu zelená
 - o provozu v manuálním režimu MANUAL - bliká zelená
2. Grafický displej
3. Tlačítko F1/Zapn-Vypn
4. Tlačítko pro zvýšení hodnoty
5. Tlačítko pro snížení hodnoty
6. Tlačítko pro potvrzení změn
7. Tlačítko pro výběr parametru
8. Tlačítko F2/ESC

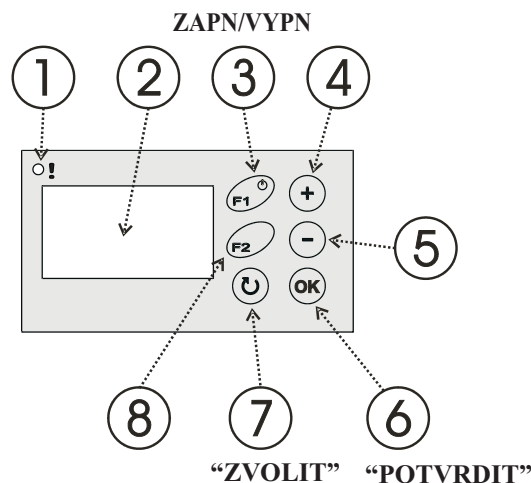

Obr. 2 Ovládací panel

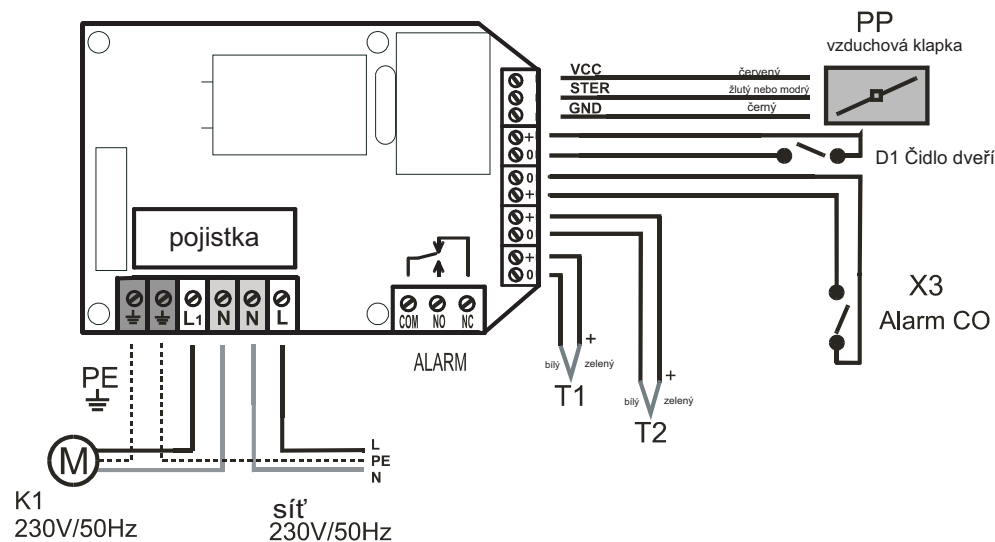

Obr. 3 Schéma elektroinstalace

- PP- elektricky ovládaná vzduchová klapka firmy TATAREK
- X3 vstup pro připojení zařízení sledujícího koncentraci CO. Vstup „+“ má vyšší potenciál (důležité pro obvody typu Otevřený kolektor). Spojení svorek znamená překročení přípustné koncentrace CO.
 - Není-li koncentrace CO sledována, ponechte svorky nepřipojené.
- D1- čidlo otevření dveří topeniště. Druh čidla určuje parametr „<12> Typ čidla dveří“
 - Použité spínací čidlo (při zavřených dveřích kontakty D1 sepnuté), nastavte <12>=2.
 - Použité rozpojovací čidlo (při zavřených dveřích kontakty D1 rozpojené), nastavte <12>=1.
 - V případě absence čidla dveří ponechte kontakty D1 nepřipojené a nastavte <12>=1 nebo spojte kontakty D1 a nastavte <12>=2.
- T1- teplotní čidlo spalování. Termočlánek typu K (vodič s vyšším potenciálem - zelená barva, s nižším bílá)
- T2- dodatečné teplotní čidlo. Termočlánek typu K (vodič s vyšším potenciálem - zelená barva, s nižším bílá)
- K1- pohon klapky obchvatu modulu akumulace tepla nebo generátoru tahu (variantně)

4. Instalace regulátoru

! REGULÁTOR JE NAPÁJEN ZE SÍTĚ 230V/50Hz. VEŠKERÉ MANIPULACE SOUVISEJÍCÍ S INSTALACÍ MUSÍ BÝT PROVÁDĚNY PŘI ODPOJENÉM NAPÁJENÍ.

! REGULÁTOR NUTNO PŘIPOJIT K SÍTI S NULOVÝM VODIČEM S POUŽITÍM PROUDOVÉHO CHRÁNIČE DLE PLATNÝCH PŘEDPISŮ.

!VÝROBCE NEZODPOVÍDÁ ZA ŠKODY ZPŮSOBENÉ CHYBNÝM POUŽÍVÁNÍM REGULÁTORU.

Zapojení prvků regulátoru nutno provést podle obr. č. 3.

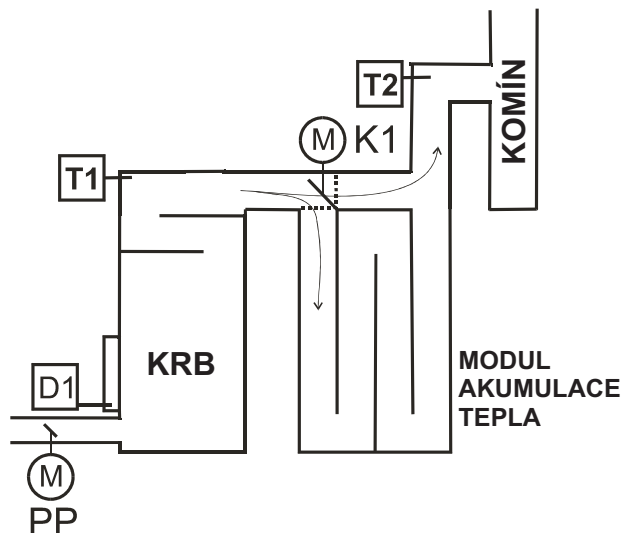

3.1 Zobrazení alarmů

Zobrazení alarmů není viditelné, nevznikne-li některý z poruchových stavů:

1. Poškození teplotního čidla T1. Zobrazí se nápis „Porucha teplotního čidla krbu“.
2. Poškození vnitřního referenčního teplotního čidla. Zobrazí se nápis „Porucha měření teploty“.
3. Informace o překročení koncentrace oxidu uhelnatého CO (jedovatý plyn) spojením svorek X1. Zobrazí se nápis „Ohrožení plynem“.
4. Překročená max. teplota krbu nápis „Překročení přípustné teploty krbu“

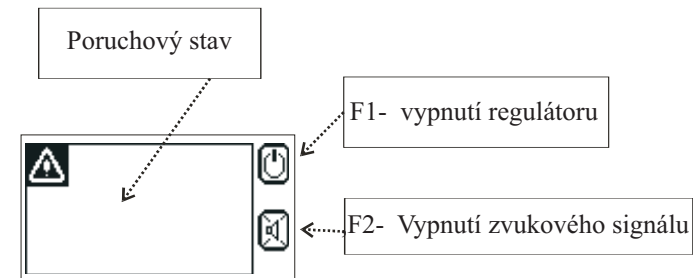

! Poruchový stav je signalizován zvukovým signálem, který lze zrušit stiskem libovolného tlačítka.

Tlačítko ZVOLIT (7) způsobí přechod na další zobrazení.

3.2 Zobrazení automatického provozu krbu

Zobrazení umožňuje kontrolu provozu regulátoru. Na displeji je zobrazena křivka hoření. Začerněná čísla fází označují historii spalovacího procesu.

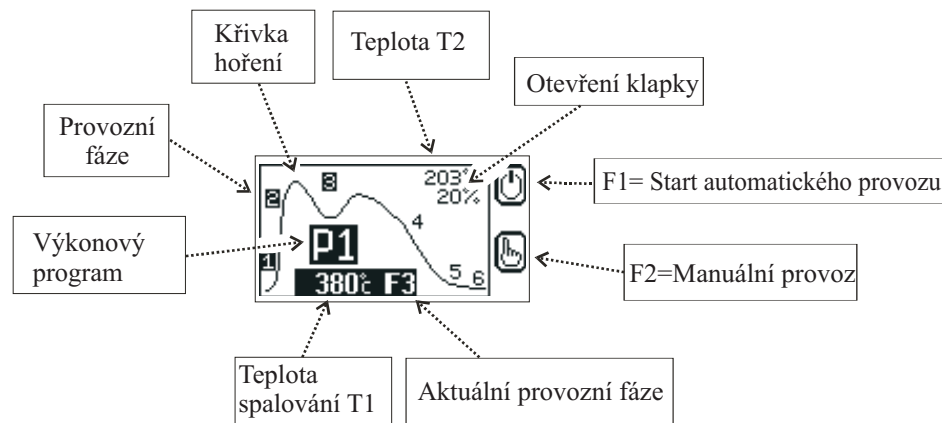

! Výkon krbu lze měnit stiskem „+“ (4) nebo „-“ (5) na displeji se cyklicky mění P1 (výkon min), P2 (výkon průměr), P3 (výkon max.).

! V režimu automatického provozu vede každé otevření dveří k max. otevření vzduchové klapky (na 100 %); uzavření dveří zahájí fázi hoření rozsvítí se zelená signalizační kontrolka (1). Zůstane-li topeniště studené, pak po vypršení času <22>+<24> (viz parametry) regulátor vzduchovou klapku uzavře a přejde do klidového stavu. Obdobně se zachová i po zapnutí napájení.

! V případě provozu bez použití čidla otevřených dveří je ovládání prováděno pomocí klávesnice. Stisknutí „F1“(3) způsobí otevření vzduchové klapky a zahájení cyklu. Ideálně před každým otevřením dveří stiskněte „F1“, což způsobí otevření vzduchové klapky (pro zamezení vzniku kouře). Po zapálení paliva a zavření dveří, je nutno znovu stisknout „F1“, což způsobí restart spalovacího cyklu.

! Dosažení fáze žáru F5 doprovází přesušovaný zvukový signál (lze jej zrušit tlačítkem POTVRDIT (6), blikání čísla fáze střídavě se symbolem plamene a blikání zelené signalizační kontrolky (8), což signalizuje potřebu doplnit palivo (pokračuje-li vytápění).

Regulátor může pracovat v automatickém nebo manuálním režimu (ruční ovládání). Delší přidržení stisknutého tlačítka F2 (8) asi 2 sekundy způsobí přechod na manuální režim.

! Pro vypnutí regulátoru je nutno stisknout ZAP/VYP/F1 (3) a přidržet po dobu 2 sekund. K opětovnému zapnutí regulátoru dojde stiskem libovolného tlačítka.

Tlačítko ZVOLIT (7) způsobí přechod na další zobrazení.

3.3 Zobrazení manuálního provozu

Přechod na manuální režim MANUAL, doprovázen blikáním kontrolky stavu (1), umožňuje ovlivňovat spalovací proces. Vzduchová klapka se otevírá na 100%. Od této chvíle je možné provést ruční nastavení vzduchové klapky: „-“(5) způsobí uzavírání (jeden krok 10 %) a „+“(4) otevírání.

Tlačítkem „F2“(8) lze cyklicky měnit ovládaný obvod: připojení obvodu zvyšujícího komínový tah, relé REGULACE/ALARM a opětovně vzduchovou klapku. Vybraný obvod bliká na displeji. Stejně jako u vzduchové klapky tlačítkem „+“(4) zapnete a tlačítkem „-“(5) vypnete vybraný obvod.

! V režimu MAN nezavírejte zcela vzduchovou klapku dokud nebude dosaženo žáru v topeništi mohlo by to vést k nebezpečnému zvýšení koncentrace jedovatého oxidu uhelnatého (CO)!

! Přechod na MANUAL může být zamítnut, je-li parametr 3. úrovně <17> „Manual“ nastaven na „VYP“

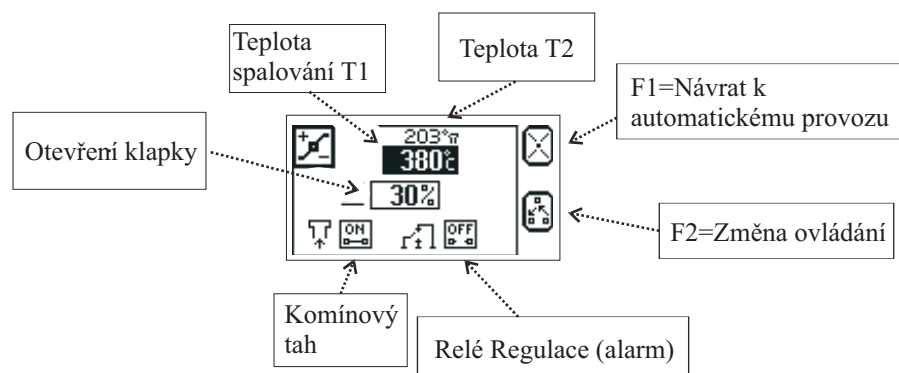

Návrat k automatickému provozu proběhne stiskem tlačítka „F1“(3).

Tlačítko ZVOLIT (7) způsobí přechod na další zobrazení.

Příklady hesel:

1. Regulátor byl nainstalován s vypnutým heslem. Uživatel může zadat vlastní heslo, např. „1234“. Od této chvíle nelze důležité parametry měnit bez odblokování hesla (tzn. opětovného zadání hesla „1234“). Po provedení změn důležitých parametrů může uživatel ponechat regulátor „odblokovaný“, nastavit libovolné nové heslo nebo zadat kombinaci „9999“, což povede k opětovné aktivaci hesla „1234“.

2. Výrobce poskytl regulátor s nastaveným heslem. Uživatel nemůže do důležitých parametrů zasahovat. Servisní technik může měnit nastavení pomocí vlastního „tajného“ hesla. Servisní technik na závěr zadá své „tajné“ heslo nebo „9999“, uživatel i nadále nebude mít přístup k důležitým parametrům.

3. Výrobce poskytl regulátor s nastaveným heslem. Uživatel nemůže do důležitých parametrů zasahovat. Servisní technik může měnit nastavení pomocí vlastního „tajného“ hesla. Servisní technik na závěr ponechá regulátor „odblokovaný“. Uživatel má přístup k důležitým parametrům, může zadat vlastní heslo, podobně jako v příkladu č. 1.

4. Výrobce poskytl regulátor s nastaveným heslem. Uživatel nemůže do důležitých parametrů zasahovat. Servisní technik může měnit nastavení pomocí vlastního „tajného“ hesla. Servisní technik na závěr nastaví heslo, např. „1234“ a toto uvede uživateli. Uživatel má přístup k důležitým parametrům, ale jiné osoby bez znalosti hesla nemohou změny provádět.

5. Uživatel má odblokovaný regulátor nebo vlastní heslo. Servisní technik rozhodl, že uživatel přesto nemá mít přístup k důležitým parametrům. Servisní technik odblokuje regulátor svým „tajným“ heslem to vede ke zrušení hesla uživatele a zablokování regulátoru.

6. Servisní technik nemusí znát heslo uživatele. Vždy může použít své „tajné“ heslo a na závěr regulátor zablokovat kombinací „9999“, čímž bude opětovně aktivováno heslo uživatele.

! Příklad změny parametru „<30> Teplota zahájení fáze F3“ (parametr 2. úrovně). Stiskněte:

- ⊗ Opakovaně ZVOLIT (7), dokud se neobjeví zobrazení pro nastavení parametrů „Úroveň parametrů 0“
- ⊗ POTVRDIT -> začne blikat „0“
- ⊗ dvakrát „+“ -> bliká „2“
- ⊗ POTVRDIT -> přestane blikat „2“ (vybrán parametr 2. úrovně)
- ⊗ Opakovaně ZVOLIT -> dokud se nezobrazí „<30> Teplota zahájení fáze F3“
- ⊗ POTVRDIT -> začne blikat aktuální hodnota, kterou chcete změnit
- ⊗ Poté „+“ -> nastavte novou hodnotu
- ⊗ POTVRDIT -> potvrzení nové hodnoty
- ⊗ Stiskněte opakovaně ZVOLIT, dokud se neobjeví poslední zobrazení pro nastavení parametrů „****“.
- ⊗ Opětovně ZVOLIT -> návrat k zobrazení provozu krbu

PARAMETRY 3. ÚROVNĚ PARAMETRY LZE MĚNIT PO ODBLOKOVÁNÍ HESLA					
Č.	NÁZEV	ROZSAH	VÝCHOZÍ HODNOTA	NASTAVENÍ	FUNKCE
50	Provozní režim K1	1-5	1		Typ systému pro zvyšování komínového tahu K1 (viz bod 2.5)
				1-3	Klapka modulu akumulace MAC
				4	Generátoru tahu
				5	Ventilace
51	T.K1	200-1000 °C	700 °C		Teplota spalování způsobující přepnutí klapky obvodu. Aktivace modulu akumulace (u varianty <50>=1-3) (viz bod 2.5)
52	t.K1	0-20 min	1 min		Doba, po kterou je zapnut generátor tahu po uzavření dveří topeniště (pro variantu <50>=4) (viz bod 2.5)
12	Typ čidla dveří	1-2	1		1 Čidlo rozpojovací (při zavřených dveřích kontakty D1 rozpojené) nebo čidlo dveří chybí.
					2 Čidlo spínací (při zavřených dveřích kontakty D1 sepnuté)
16	Relé REGULACE	1-1	1		Sepnutí relé REGULACE v případě:
				1	Vznik poruchového stavu
17	Manual	VYP/ZAP	ZAP		ZAP/VYP ručního provozu (Manual)
18	P.Err	20..100%	100%		Poloha vzduchové klapky při vypnutém napájení (0%-úplně uzavření, 100% úplně otevření)

PARAMETRY 4. ÚROVNĚ PARAMETRY LZE MĚNIT PO ODBLOKOVÁNÍ HESLA					
Č.	NÁZEV	ROZSAH	VÝCHOZÍ HODNOTA	NASTAVENÍ	FUNKCE
90	Výr. č.	0-n	1		Číslo sady parametrů – dle výrobce krbu.
91	RESET	VYP/ZAP	VYP		Nastavení ZAP způsobí obnovu všech hodnot výchozího nastavení a restartování regulátoru.
92	HESLO	0-9999	0000		„0000“ VYPNUTÉ HESLO „----“ ZAPNUTÉ HESLO
99	Zobrazení servis	VYP/ZAP	VYP		Nastavení ZAP způsobí přidání zobrazení diagnostiky určené k servisním účelům.

! Číslo parametru má pomocnou úlohu slouží k jednoznačné identifikaci názvu, např. u různých jazykových verzí.

Heslo

 Změny důležitých parametrů je možné provést po odblokování hesla. Pro odblokování hesla je nutné zadat správnou hodnotu po sobě následujících číslic tlačítka „+“, tlačítkem ZVOLIT se mění jednotlivé číslice a tlačítkem „POTVRDIT“ se postup zadávání ukončí. Odblokované heslo je nastavené na hodnotu „0000“. Spuštění procesu změny hesla způsobí nastavení nového hesla.

!HESLO „9999“ MÁ ZVLÁŠTNÍ VÝZNAM ZPŮSOBÍ OPĚTOVNOU AKTIVACI PŘEDCHOZÍHO HESLA(BYLO-LI NASTAVENO) BEZ JEHO UVÁDĚNÍ

!HESLO SERVISU VÝROBCE JE STÁLE STEJNÉ, BEZ OHLEDU NA HESLO UŽIVATELE NESMÍ BÝT UŽIVATELI UVÁDĚNO. MÍSTO TOHO MŮŽE SERVIS UŽIVATELI NASTAVIT JEHO VLASTNÍ HESLO.

3.4 Zobrazení průběhu spalování

Na tomto zobrazení lze sledovat průběh spalovacího procesu. Zobrazení není viditelné, pracuje-li krb v manuálním režimu „MANUAL“. Provádění záznamu bude zahájeno na počátku fáze F1 a ukončeno po skončení fáze F6. Teplota je zaznamenávána po dobu stanovenou parametrem <15>”Doba záznamu“. Počátek provádění záznamů začíná při teplotě 0 °C, jako začátek nového spalovacího cyklu (viz obr. níže).

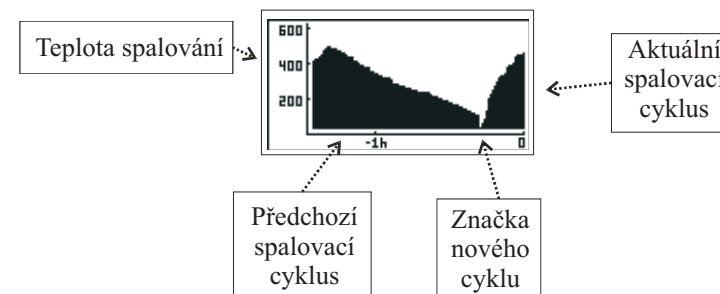

Tlačítko ZVOLIT (7) způsobí přechod na další zobrazení.

3.5 Informační zobrazení

Na tomto zobrazení jsou uvedeny informace o stavu obvodů připojených k regulátoru.

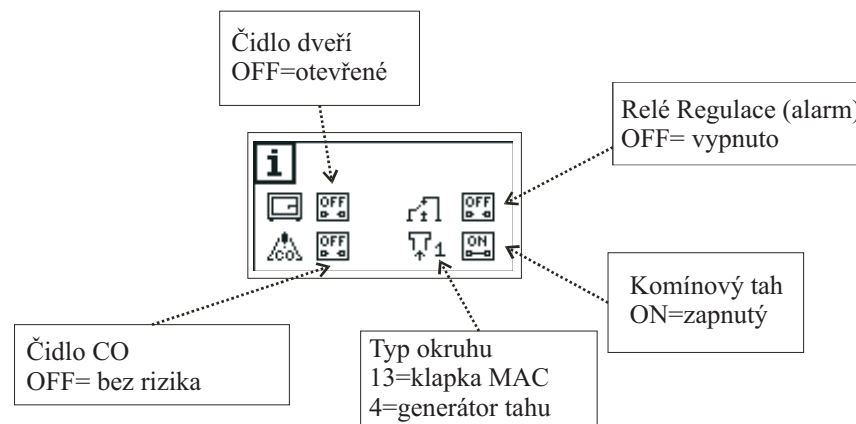

Tlačítko ZVOLIT (7) způsobí přechod na další zobrazení.

3.6 Zobrazení parametrů

Na prvním zobrazení parametrů je uvedena „Úroveň parametrů“ s přiřazenou hodnotou „0“, což znamená, že parametry nejsou dostupné. Po změně úrovně na „1“, „2“, „3“ nebo „4“ jsou na dalších zobrazeních uváděny hodnoty parametrů. Poslední zobrazení obsahuje „*****“, což označuje konec funkce nastavování parametrů a návrat k předchozímu zobrazení.

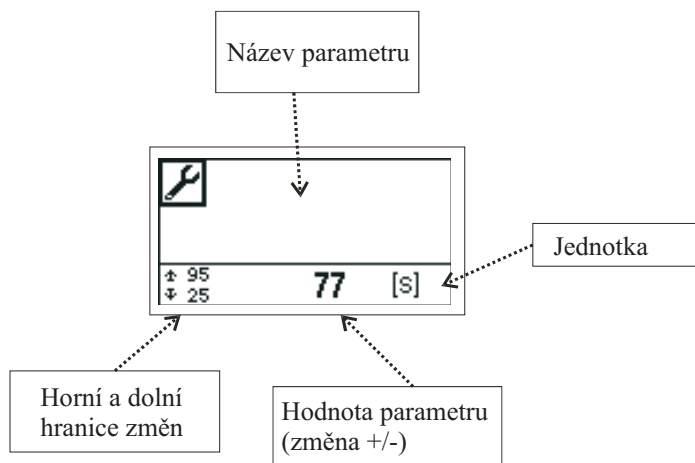

! POMOCI PARAMETRŮ LZE REGULÁTOR UZPŮSOBIT K VLASTNOSTEM KRBU. JEJICH ZMĚNA MUSÍ BÝT DOHODNUTÁ S VÝROBCEM KRBU. NEPROMÝŠLENÉ ZMĚNY MOHOU VÉST K NESTABILNÍMU A NEEFektivnímu PROVOZU SYSTÉMU.

PARAMETRY 1. ÚROVNĚ					
Č.	NÁZEV	ROZSAH	VÝCHOZÍ HODNOTA	NASTAVENÍ	FUNKCE
10	Signalizace	VYP/ZAP/ZAP+ ALARM	ZAP+ ALARM	VYP	Vypnutý „klik“ tlačítek Vypnuté zvuky alarmů
				ZAP	Zapnutý „klik“ tlačítek Vypnuté zvuky alarmů
				ZAP+ ALARM	Zapnutý „klik“ tlačítek Zapnuté zvuky alarmů
				VYP+ ALARM	Vypnutý „klik“ tlačítek Zapnuté zvuky alarmů
11	Jazyk	polština/ english/	polština		Jazyková verze informací
13	Podsvícení LCD displeje	VYP/ ZAP	VYP		VYP - podsvícení displeje během 2 min od posledního stisknutí tlačítka ZAP - nepřerušené podsvícení displeje během provozu regulátoru Vypnutí podsvícení znamená, že přejde k nastavení vymezenému následujícím parametrem <15>
14	Podsvícení LCD displeje - min	0-25%	10%		Minimální úroveň podsvícení LCD displeje (má význam u negativního LCD). Nastavení „0%“ znamená úplně vypnutí.
15	Doba registrace	1-6 hod.	2 hod.		Doba registrace průběhu spalovacího procesu. (Během 1 hod. záznamy teploty každých 40 s. Během 2 hod. každých 2×40 s apod.)

PARAMETRY 2. ÚROVNĚ PARAMETRY LZE MĚNIT PO ODBLOKOVÁNÍ HESLA					
Č.	NÁZEV	ROZSAH	VÝCHOZÍ HODNOTA	NASTAVENÍ	FUNKCE
20	T.MAX	400..1300 °C	800 °C		Maximální teplota krbu T1. Po jejím překročení sepne signalizace alarmu a vzduchová klapka přejde do polohy vymezené následujícím parametrem <21> „P.T.MAX“. Nastavení hodnoty 1300 °C znamená zablokování kontroly T.MAX
21	P.T.MAX	5-50 %	10 %		Úroveň otevření vzduchové klapky, překročí-li teplota <20> „T.MAX“
22	t.F1	1-30 min	1 min		Odložení startu regulace (délka trvání fáze F1)
23	T.F?	10-1250 °C	45 °C		Teplota restartu po zapnutí napájení. Je-li po zapnutí napájení regulátoru teplota v topeništi vyšší než teplota „T.F?“, dojde k automatickému startu (přechodu na F1)
24	t.F?	1-10 min	1 min		Po této době dojde k přechodu do klidové fáze F0, nedojde-li k dosažení teploty „T.F?“.
26	T.F2	50-1250 °C	400 °C		Teplota ukončení fáze zatápění F2.
30/1	T.F3/1	50-1250 °C	250 °C		Teplota fáze F3 při výkonu=1
30/2	T.F3/2	50-1250 °C	300 °C		Teplota fáze F3 při výkonu=2
30/3	T.F3/3	50-1250 °C	350 °C		Teplota fáze F3 při výkonu=3
32	dT.F3	10-200 °C	50 °C		Max. zvýšení teploty ve fázi F3
34	dT.F3-F4	-10- -300 °C	-30 °C		Pokles teploty oproti F3 označuje zahájení fáze F4
36	t.F4	1-10 min	2 min		Doba trvání podmínky „dT.F3-F4“ nezbytné k ukončení F3 a přechodu na F4
38	T.F5	50-1250 °C	150 °C		Teplota zahájení fáze F5
39	t.F5	1-60 min	10 min		Doba trvání fáze F5
40	t.F6	0-10 min	1 min		Doba trvání fáze F6. Doba profuku. Otevření vzduchové klapky a dohoření spalin.
42/1	Pmax.F3/1	0-100 %	60 %		MAX stupeň otevření vzduchové klapky fáze F3 při výkonu =1
42/2	Pmax.F3/2	0-100 %	65 %		MAX stupeň otevření vzduchové klapky fáze F3 při výkonu =2
42/3	Pmax.F3/3	0-100 %	70 %		MAX stupeň otevření vzduchové klapky fáze F3 při výkonu =3
43/1	Pmin.F3/1	0-100 %	10 %		MIN stupeň otevření vzduchové klapky fáze F3 při výkonu =1
43/2	Pmin.F3/2	0-100 %	10 %		MIN stupeň otevření vzduchové klapky fáze F3 při výkonu =2
43/3	Pmin.F3/3	0-100 %	10 %		MIN stupeň otevření vzduchové klapky fáze F3 při výkonu =3
44	P.F5	0-100 %	5 %		stupeň otevření vzduchové klapky na začátku fáze F5