

MODEL: FJORDS

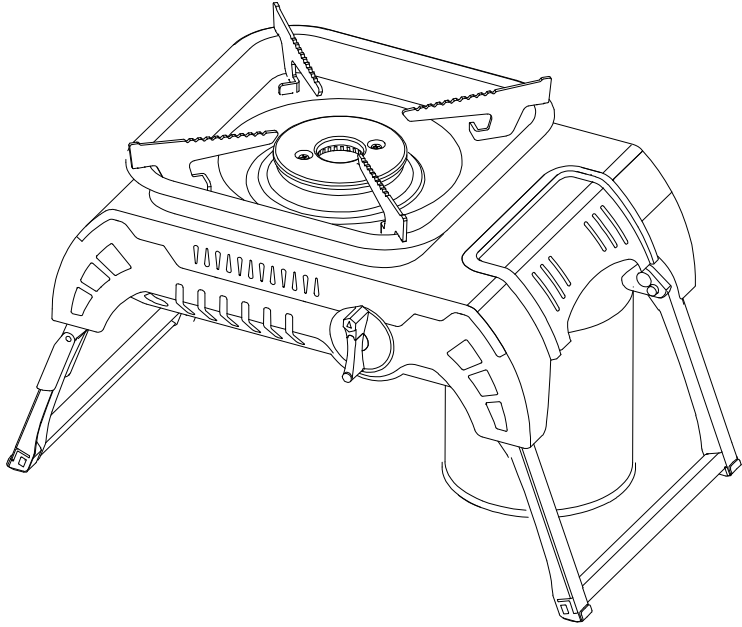

| | | |
|-----------|-------|-----------|
| PL | | 01 |
| EN | | 07 |
| DE | | 13 |
| FR | | 19 |
| CZ | | 25 |
| SK | | 31 |
| UA | | 37 |

INSTRUKCJA OBSŁUGI

Kuchenka kempingowa Fjords

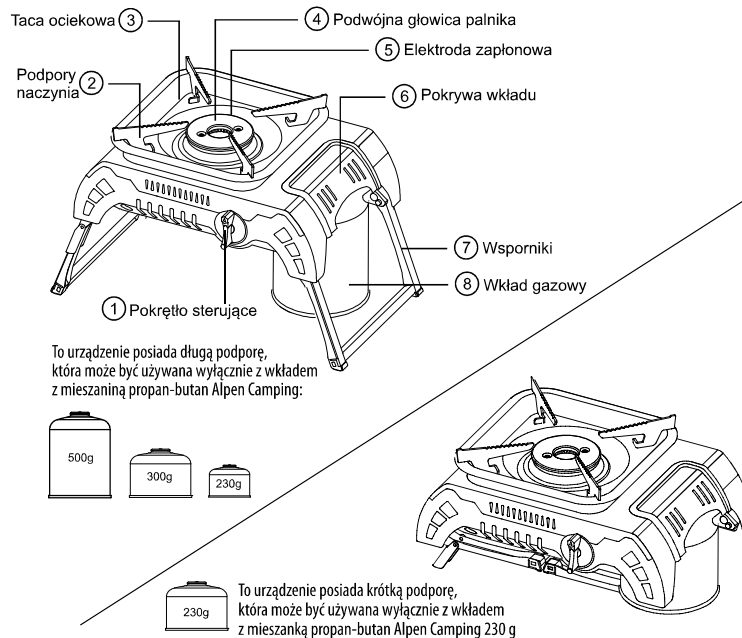

WAŻNE: Należy uważnie przeczytać niniejszą instrukcję obsługi, aby zapoznać się z urządzeniem przed podłączeniem wkładu gazowego. Należy zachować niniejszą instrukcję na przyszłość.

⚠ NIEBEZPIECZEŃSTWO **ZAGROŻENIE TLENKIEM WĘGLA**

To urządzenie może wytwarzać bezwonny tlenek węgla. Używanie go w zamkniętej przestrzeni może doprowadzić do śmierci. Nigdy nie używaj tego urządzenia w zamkniętym pomieszczeniu, takim jak namiot, przyczepa kempingowa, samochód lub dom.

7.5 Składki opory (7) (Mal. 2), natisnuvshi knopku "Red" (Czerwony) i pomistij pristrij v plastikovij korpus. 7.6 Zberigajcie pristrij i kartridz v proholodnomu, suchomu i dobre provitryuvanomu misci, daleko vid ditej. Nikoli ne zberigajcie jogo v pidvali.

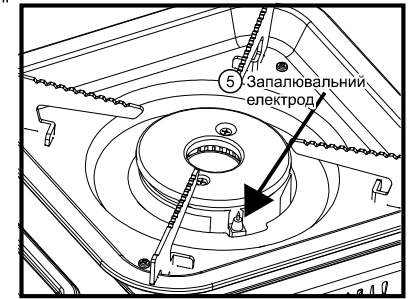
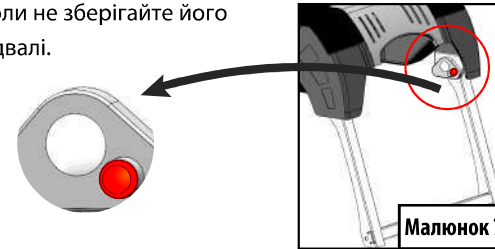

8. ЗАГАЛЬНЕ ОБСЛУГОВУВАННЯ ТА РЕМОНТ

8.1 Не змінюйте пристрій.

8.2 ВИЯВЛЕННЯ ТА УСУНЕННЯ НЕСПРАВНОСТЕЙ

| Проблема | Висвітленість потоку газу в положенні Макс | Запах газу в положенні Макс | Низьке полум'я | Нерівномірне полум'я | Висвітленість запалювача/ Неправильність запалювання | Гасне під час роботи | Проблема |
|-----------------------------------|--|-----------------------------|----------------|----------------------|--|----------------------|--|
| Порожній газовий картридж | X | | | | X | X | Замінити газовий картридж |
| Полум'я гасне | | X | | | | X | Поверніть ручку запалювання (1) за годинниковою стрілкою в положення "I" (mal.3) |
| Несправність ручки запалювання | X | X | | | X | | Зверніться до місцевого представника для ремонту. |
| Забитий інжектор | X | | X | | X | | Зверніться до місцевого представника для ремонту. |
| Неправильно встановлений картридж | X | X | | | X | | Правильно підключіть картридж до клапана. |
| Засмічені отвори пальника | | | X | X | X | | Використовуйте металеву щітку для очищення |

8.3 У разі виникнення будь-яких проблем зверніться до виробника.

- Натисніть і поверніть ручку управління (1) проти годинникової стрілки, поки не почуєте клацання, що вказує на появу іскри (мал.5).

Якщо прилад не запалюється, поверніть ручку управління (1) в положення "•" і повторіть описані кроки.

- Якщо прилад все ще не запалюється після трьох спроб, натисніть і поверніть ручку управління (1) в положення "•" (мал. 1) і перевірте, чи картридж містить газ (звук рідини при струшуванні) перед повторним виконанням попередніх кроків. (якщо картридж порожній, див. розділ 5-Витягання картриджа.)

ГОТУВАННЯ

Встановіть посудину на опори посудини над пальником і відрегулюйте потік газу так, щоб полум'я не досягало вище посудини. Розмір полум'я можна регулювати, повертаючи ручку управління (1) між повним і низьким потоком.

ГАСІННЯ

Поверніть ручку управління (1) за годинниковою стрілкою в положення "•" Викл.

Завжди виймайте картридж з пристрою, коли він не використовується.

5. ВИЙМАННЯ ГАЗОВОГО КАРТРИДЖА

Увага

Завжди підключайте або знімайте картридж в добре провітрюваному місці, де немає вогню, джерел тепла або іскор (сигарети, електроприлади, плити і т.д.) і далеко від інших людей і легкозаймистих матеріалів. По можливості замініть картридж на вулиці.

Коли пристрій повністю охолоне:

5.1 переконайтеся, що впуск газу повністю закритий, повернувши ручку (1) за годинниковою стрілкою в положення "•" (мал. 3) після чого пальник згасне (4);

5.2 підніміть і поверніть газовий картридж, як показано на малюнку (мал. 6). Від'єднайте картридж, повернувши його проти годинникової стрілки.

6. ЗАМІНА ГАЗОВОГО КАРТРИДЖА

Картридж можна вийняти, навіть якщо він не порожній.

6.1 Перед від'єднанням газового картриджа переконайтеся, що пальник вимкнений.

6.2 Підключіть новий газовий картридж до пристрою безпечним способом, дотримуючись інструкції в п. "3. ПІДГОТОВКА ДО РОБОТИ".

6.3 Перед підключенням нового газового картриджа до пристрою (мал.1) перевірте ущільнення.

6.4 Замініть газовий картридж зовні на вулиці і далеко від людей.

6.5 Примітка: Якщо картридж замінюється під час використання пристрою, не торкайтеся до гарячої поверхні пристрою (пальник, підставка для посуду, плита).

6.6 Ніколи не викидайте картридж, який не є повністю порожнім (переконайтеся, що в картриджі немає рідини, струшуючи його).

7. ЗБЕРІГАННЯ ТА ОБСЛУГОВУВАННЯ ОБЛАДНАННЯ

Коли пристрій повністю охолоне:

7.1 Після видалення картриджа очистіть пристрій.

7.2 Протріть поверхню піддону (3) ганчіркою, змоченою теплою водою, потім висушіть тканиною.

7.3 Брудний пальник забиває отвори полум'я. Отвори полум'я пальника очистіть металевою щіткою.

7.4 Якщо електрод запалювання (5) мокрий, він не буде запалюватися тому переконайтеся, що вода видалена, і висушіть тканиною.

Rys. 1

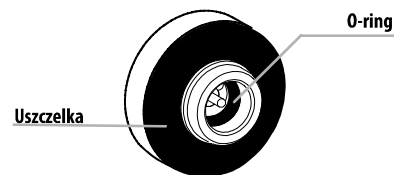
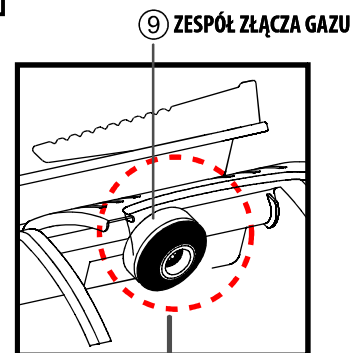

USZCZELNIENIE (Uszczelka i O-ring)

Rys. 2

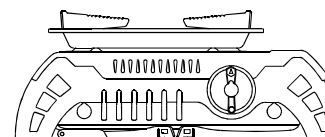

ZŁOŻONA
(nie do gotowania,
tylko do przechowywania)

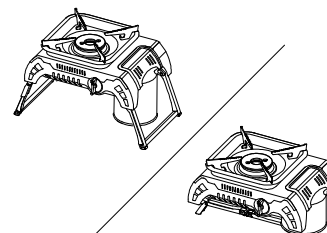

ROZŁOŻONA

Rys. 3

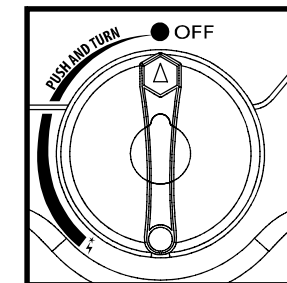

Rys. 4

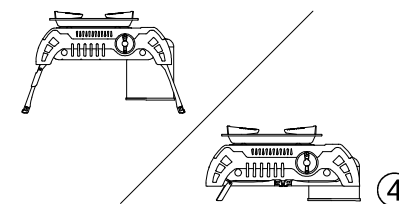
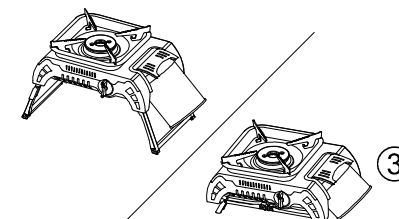
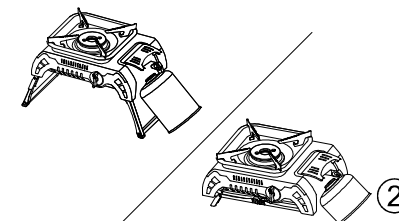
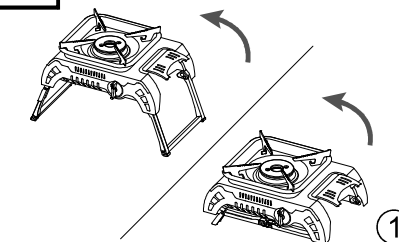

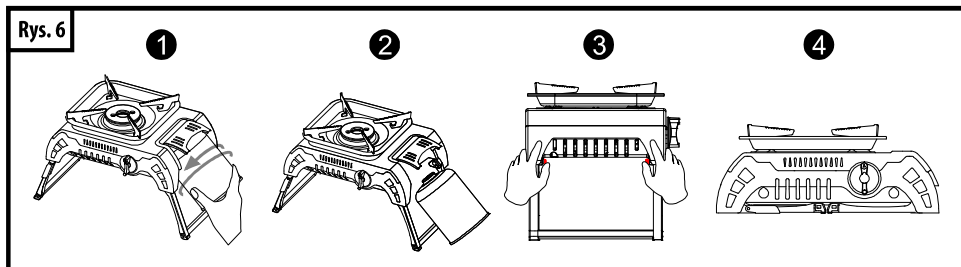
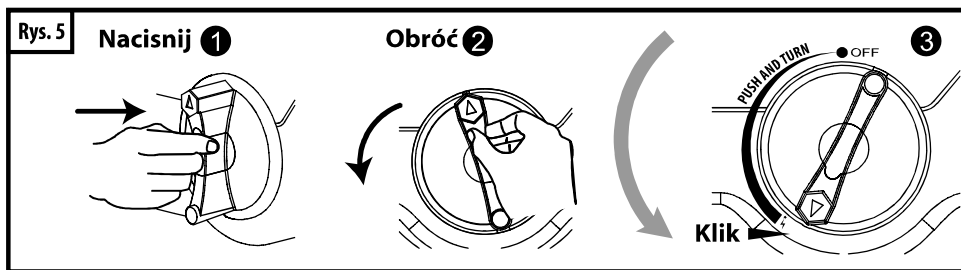

Uwaga: O ile nie określono inaczej, następujące terminy ogólne "urządzenie / jednostka / produkt" w niniejszej instrukcji obsługi wszystkie odnoszą się do produktu "Fjords"

1. WPROWADZENIE

- 1.1 Rodzaj gazu: butan lub mieszanina propan-butan.
- 1.2 Kategoria urządzenia: ciśnienie bezpośrednio/bezpośrednio wtrysk gazu
- 1.3 To urządzenie może być używane wyłącznie z wkładem gazowymi Alpen Camping z mieszaniną propan-butan 230 g, 300 g lub 500 g
- 1.4 Wartość nominalna: 175 g/h (2,4 kW)
- 1.5 Średnica kryzy: 0,6 mm
- 1.6 Ciśnienie wylotowe zaworu: 8,63 kPa
- 1.7 Ciśnienie nominalne gazu: 5000 mbar

2. INFORMACJE DOTYCZĄCE BEZPIECZEŃSTWA

- 2.1 Przed podłączeniem do wkładu gazowego należy sprawdzić czy uszczelki pomiędzy urządzeniem a wkładem gazowym są na swoim miejscu i w dobrym stanie (rys. 1)
- 2.2 Nie należy używać urządzenia jeśli uszczelki są uszkodzone lub zużyte. Nie należy używać urządzenia, które przecieka, jest uszkodzone, lub nie działa prawidłowo.
- 2.3 Wyłącznie do użytku na zewnątrz i w dobrze wentylowanym miejscu. Nigdy nie należy używać urządzenia wewnątrz domu, kampera, namiotu, pojazdu lub innej niewentylowanej lub zamkniętej przestrzeni. Ta kuchenka zużywa powietrze (tlen). Nie należy używać jej w miejscach niewentylowanych lub zamkniętych, aby uniknąć zagrożenia życia.
- 2.4 Urządzenie należy obsługiwać na poziomej powierzchni.
- 2.5 Urządzenia należy używać z dala od materiałów łatwopalnych. Minimalne odległości od przyległych powierzchni: 50 cm od ściany 125 cm od sufitu.
- 2.6 Wkłady gazowe należy wymieniać w dobrze wentylowanym miejscu, najlepiej na zewnątrz, z dala od wszelkich źródeł zapłonu, takich jak otwarty ogień, iskry, pożar elektryczny, oraz z dala od innych osób.

powietri, daleko від будь-яких джерел займання, таких як відкритий вогонь, пілотний клапан, електричний вогонь, і далеко від інших людей.

- 2.7 Не використовуйте прилад, коли температура навколишнього середовища вище 35°C.
- 2.8 Після кожного використання від'єднайте газовий картридж.
- 2.9 Не використовуйте посуд з увігнутим або опуклим дном.
- 2.10 Використовуйте прилад в просторі з достатньою кількістю повітря для горіння.
- 2.11 Використовуйте прилад тільки на відкритому повітрі, щоб уникнути небезпечного накопичення незгорілих газів в приладі.
- 2.12 Не використовуйте пристрій, який протікає, пошкоджено або який не працює належним чином.
Ніколи не використовуйте дві плити близько одна до одної.
Не використовуйте контейнер діаметром менше 12 см або більше 24 см.
Ніколи не переносьте та не пересувай пристрій під час використання.

3. ПРИГОТУВАННЯ ДО РОБОТИ

- 3.1 Максимально розгорніть опори (7). Поставте піч опорними ніжками вниз на рівну поверхню. (Мал. 2)
- 3.2 Переконайтеся, що подачу газу повністю закрито, повернувши ручку керування (1) за годинниковою стрілкою (положення "ВИМК"). (Мал. 3)
- 3.3 Підніміть кришку картриджа (6), потім під'єднайте газовий балон до газового з'єднувача (9), повертаючи картридж за годинниковою стрілкою, доки він не торкнеться ущільнювального кільця газового з'єднувача (Мал. 4). Будьте обережні, не встановлюйте картридж із поперечною різьбою. Затягуйте тільки вручну. Надмірне затягування може пошкодити ущільнення клапана картриджа.
- 3.4 Понюхайте і перевірте на нюх наявність витоків газу. Якщо пристрій протікає (запах газу), негайно винесіть його на вулицю на добре провітрюваний простір, вільне від вогню приміщення, де витік можна буде виявити та зупинити. Якщо ви хочете перевірити пристрій на герметичність, це слід робити на вулиці.
Не намагайтеся виявити витік за допомогою полум'я, використовуйте мильну воду.
- 3.5 Картридж (8) необхідно тримати у вертикальному положенні при монтажі до газового з'єднання клапана.



4. ВИКОРИСТАННЯ

- 4.1 Ніколи не торкайтеся до опор посудини (3) або до конфорки (4) під час або відразу після використання приладу.
 - 4.2 Не закривайте вентиляційний отвір у кришці картриджа.
 - 4.3 Встановіть пристрій на стійку горизонтальну поверхню і не переміщайте його під час використання.
 - 4.4 Зачекайте, поки пристрій повністю охолоне, перш ніж переміщати та складати його.
Примітка: доступні деталі можуть бути дуже гарячими. Тримайте маленьких дітей подалі від пристрою.
- ЗАПАЛЮВАННЯ ПАЛЬНИКА**
Пристрій оснащений п'єзоелектричною запальничкою, підключеною до електрода запалювання (5).

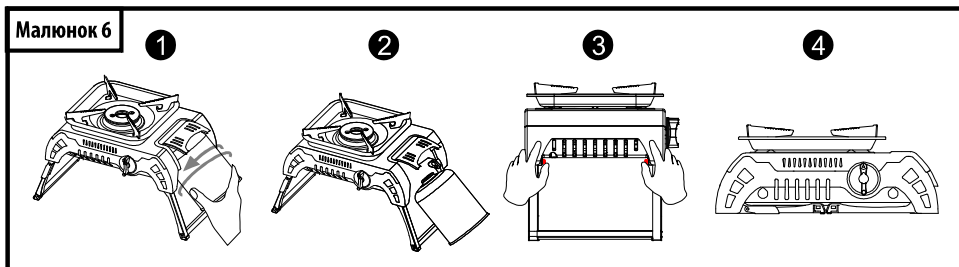

Примітка: Якщо не вказано інше, такі загальні терміни "пристрій/одинаця/продукт" в цьому посібнику з експлуатації відносяться до продукту "Fjords"

1. ВСТУП

- 1.1 Тип газу: бутан і суміш бутан-пропан
- 1.2 Категорія пристрою: прямий тиск
- 1.3 Цей пристрій може використовуватися тільки з картриджем з сумішшю бутан-пропан Alpen Camping 230 г, 300 г lub 500 г
- 1.4 Номінальна потужність: 175 Гц/год (2,4 кВт)
- 1.5 Діаметр отвору: 0,6 мм
- 1.6 Тиск на виході клапана: 8,63 кПа
- 1.7 Номінальний тиск газу: 5000 мбар

2. ІНФОРМАЦІЯ ПРО БЕЗПЕКУ

- 2.1 Перед підключенням до газового картриджа переконайтеся, що ущільнення між пристроєм і газовим картриджем на місці і в хорошому стані (мал. 1)
- 2.2 Не використовуйте пристрій, якщо ущільнення пошкоджені або зношені; не використовуйте пристрій, який протікає, пошкоджено або не працює належним чином.
- 2.3 Для використання лише на відкритому повітрі і в добре провітрюваному місці. Ніколи не використовуйте пристрій в будинку, кемпері, наметі, транспортному засобі або іншому непродітованому або замкнутому просторі. Ця плита споживає повітря (кисень). Не використовуйте пристрій у погано провітрюваних або закритих місцях, щоб уникнути небезпеки для життя.
- 2.4 Експлуатуйте прилад на горизонтальній поверхні.
- 2.5 Використовуйте прилад далеко від легкозаймистих матеріалів. Мінімальна відстань від прилеглих поверхонь: 50 см від стіни 125 см від стелі.
- 2.6 Газові картриджі слід замінювати у добре провітрюваному місці, бажано на відкритому

- 2.7 Nie należy używać urządzenia, gdy temperatura otoczenia jest wyższa niż 35°C.
- 2.8 Po każdym użyciu należy odłączyć wkład gazowy.
- 2.9 Nie należy używać naczyń z dnem wklęsłym lub wypukłym.
- 2.10 Należy używać urządzenia w przestrzeni z wystarczającą ilością powietrza do spalania.
- 2.11 Należy używać urządzenia wyłącznie na zewnątrz, aby uniknąć niebezpiecznego gromadzenia się niespalonych gazów w urządzeniu.
- 2.12 Nie należy używać urządzenia, które jest nieszczelne, uszkodzone, lub nie działa prawidłowo. Nigdy nie należy używać dwóch kuchenek blisko siebie. Nie należy używać pojemnika o średnicy mniejszej niż 12 cm lub większej niż 24 cm. Nigdy nie przenoś i nie przesuwać urządzenia w trakcie użytkowania.

3. PRZYGOTOWANE DO PRACY

- 3.1 Rozłóż podpory (7) w możliwie największym stopniu. Umieść kuchenkę z nogami podporowymi skierowanymi w dół na płaskiej powierzchni. (rys. 2)
- 3.2 Sprawdź, czy dopływ gazu jest całkowicie wyłączony, obracając pokrętło sterujące (1) zgodnie z ruchem wskazówek zegara (pozycja OFF "•"). (rys. 3)
- 3.3 Podnieś pokrywę wkładu (6), a następnie podłącz wkład gazowy do zespołu złącza gazowego (9) przez obracanie wkładu zgodnie z ruchem wskazówek zegara, aż do zetknięcia się z O-ringiem zespołu złącza gazowego (rys. 4). Uważaj, aby nie zamontować naboju z gwintem krzyżowym. Należy dokręcać szczelnie wyłącznie ręcznie. Nadmierne dokręcenie może uszkodzić uszczelki zaworu.
- 3.4 Słuchaj i sprawdź za pomocą węchu pod kątem wycieków gazu. Jeśli urządzenie jest nieszczelne (zapach gazu), natychmiast wynieś je na zewnątrz do dobrze wentylowanego miejsca wolnego od ognia, w którym można wykryć i zatrzymać wycieki. Jeśli chcesz sprawdzić swoje urządzenie pod kątem nieszczelności, należy to zrobić na zewnątrz. Nie należy próbować wykrywać nieszczelności za pomocą płomienia, należy użyć wody z mydłem.
- 3.5 Wkład (8) należy trzymać w pozycji pionowej podczas montażu do złącza gazowego zaworu.

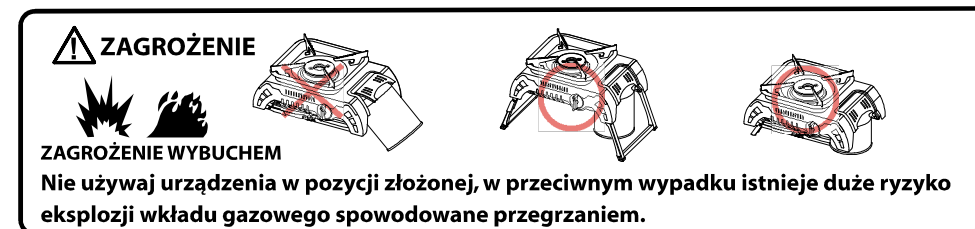

4. UŻYTKOWANIE

- 4.1 Nigdy nie dotykaj podpór naczynia (2) ani głowicy palnika (4) podczas lub tuż po użyciu urządzenia.
 - 4.2 Nie zasłaniaj otworu wentylacyjnego w pokrywie wkładu.
 - 4.3 Ustaw urządzenie na stabilnej, poziomej powierzchni i nie ruszaj go podczas użytkowania.
 - 4.4 Przed przesuwaniami i odłożeniem urządzenia na miejsce, zaczekaj aż całkowicie ostygnie.
- UWAGA:** Dostępne części mogą być bardzo gorące. Trzymaj małe dzieci z dala od urządzenia.
- ZAPALANIE PALNIKA**
Urządzenie jest wyposażone w piezoelektryczną zapalniczkę podłączoną do elektrody zapłonowej (5).

Jeśli urządzenie się nie zapala, obróć pokrętło sterujące (1) do pozycji "•" i wykonaj opisane kroki ponownie.

- Jeśli urządzenie nadal nie zapala się po trzech próbach, naciśnij i przekręć pokrętło sterujące (1) na pozycję „•” (rys. 3) i sprawdź, czy wkład zawiera gaz (dźwięk szumu cieczy po wstrząśnięciu) przed ponownym wykonaniem poprzednich kroków (jeśli wkład jest pusty, patrz punkt 5 – Wyjmowanie wkładu).

GOTOWANIE

Ustaw naczynie na podporach naczynia nad palnikiem i wyreguluj przepływ gazu tak, aby płomienie nie sięgały wyżej niż naczynie. Wielkość płomienia można regulować, obracając pokrętło sterujące (1) pomiędzy pełnym a niskim przepływem.

GAZENIE

Przekręć pokrętło sterujące (1) zgodnie z ruchem wskazówek zegara do pozycji „•” OFF. Zawsze wyjmuj wkład z urządzenia, gdy nie jest używany.

5. WYJMOWANIE WKŁADU GAZOWEGO

UWAGA. Zawsze podłączaj lub wyjmuj wkład w dobrze wentylowanym miejscu, gdzie nie ma ognia, źródeł ciepła, lub iskier (papierosy, urządzenia elektryczne, kuchenki itp.) oraz z dala od innych osób oraz łatwopalnych materiałów. Gdy tylko możliwe, wymieniaj wkład na zewnątrz.

Po całkowitym ostygnięciu urządzenia:

5.1 Sprawdź, czy wlot gazu jest całkowicie zamknięty, obracając pokrętło (1) zgodnie z ruchem wskazówek zegara do pozycji "OFF" (rys. 3) po czym palnik(4) zgaśnie.

5.2 Unieś i obróć wkład gazowy, jak pokazano na (rys. 6). Odłącz wkład obracając go przeciwnie do kierunku ruchu wskazówek zegara.

6. WYMIANA WKŁADU GAZOWEGO

Wkład można wyjąć, nawet jeśli nie jest pusty.

6.1 Przed odłączeniem wkładu gazowego należy sprawdzić, czy palnik jest wyłączony.

6.2 Podłącz nowy wkład gazowy do urządzenia w bezpieczny sposób, postępując zgodnie z instrukcją w pkt. 3. PRZYGOTOWANIE DO PRACY.

6.3 Przed podłączeniem nowego wkładu gazowego do urządzenia sprawdź uszczelki (rys. 1).

6.4 Wkład gazowy wymieniaj na zewnątrz oraz z dala od ludzi.

6.5 UWAGA: jeśli wkład jest wymieniany podczas użytkowania urządzenia, nie należy dotykać gorącej powierzchni urządzenia (palnik, podpory naczynia, płyta).

6.6 Nigdy nie wyrzucaj wkładu, który nie jest całkowicie pusty (sprawdź, czy we wkładzie nie znajduje się płyn, potrząsając nim).

7. PRZECHOWYWANIE I KONSERWACJA URZĄDZENIA

Po całkowitym ostygnięciu urządzenia:

7.1 Po wyjęciu wkładu, wyczyść urządzenie.

7.2 Wytrzyj powierzchnię tacy ociekowej (3) szmatką zwilżoną ciepłą wodą, a następnie wysusz za pomocą szmatki.

7.3 Brudny palnik zatka otwory płomienia. Otwory płomieniowe głowicy palnika wyczyść metalową szczotką.

7.4 Jeśli elektroda zapłonowa (5) jest mokra, nie dojdzie do zapłonu należy się więc upewnić, że woda została usunięta i wysuszyć ją za pomocą szmatki.

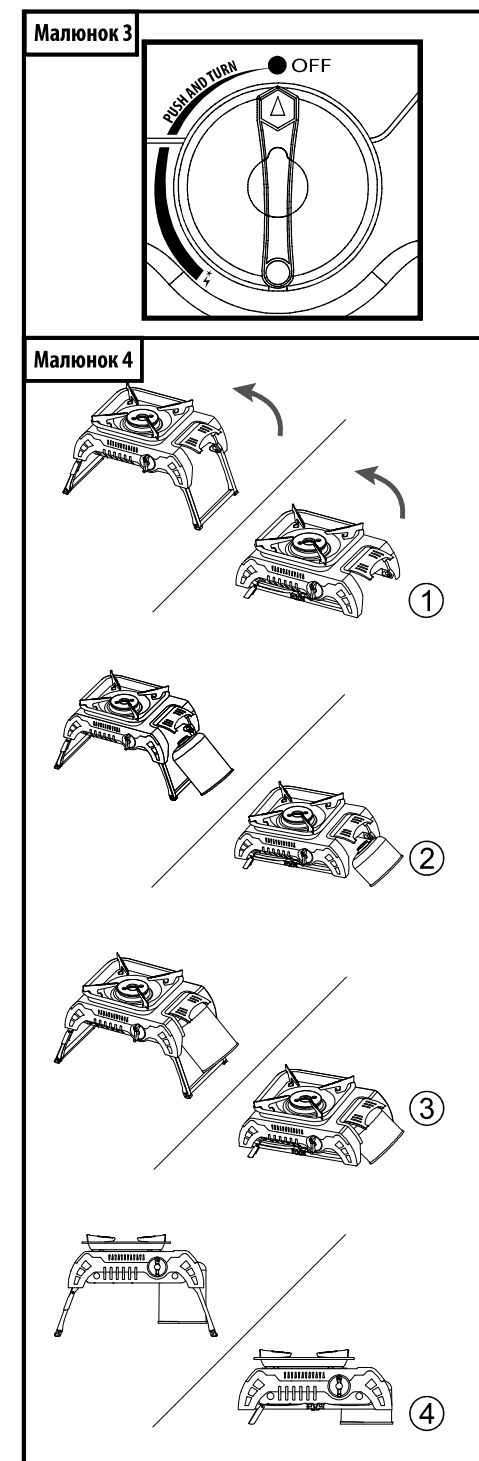

ПОСІБНИК КОРИСТУВАЧА

Похідна пічка

Fjords

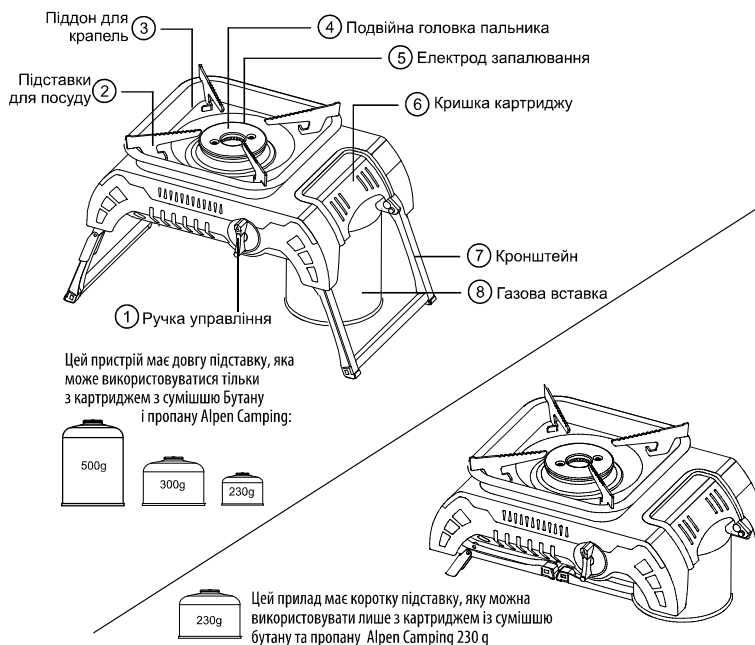

УВАГА: Перед підключенням газового картриджа уважно прочитайте даний посібник з експлуатації.
Будь ласка, збережіть цей посібник на майбутнє.

НЕБЕЗПЕКА
НЕБЕЗПЕКА ЧАДНОГО ГАЗУ
Цей пристрій може виробляти окис вуглецю без запаху. Використання його в замкнутому просторі може призвести до смерті. Ніколи не використовуйте цей пристрій в закритому приміщенні, наприклад, в кемпінгу, автомобілі або будинку.

7.5 Зłóż podpory (7) (rys. 2), naciskając przycisk "Red" (Czerwony) i umieść urządzenie w plastikowej obudowie.
7.6 Przechowuj urządzenie i wkład w chłodnym, suchym, i dobrze wentylowanym miejscu, z dala od dzieci. Nigdy nie przechowuj go w piwnicy.

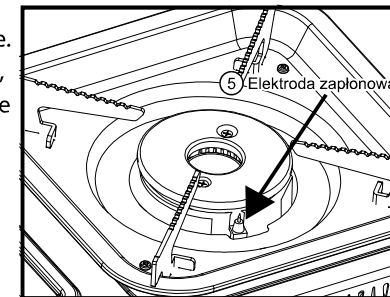
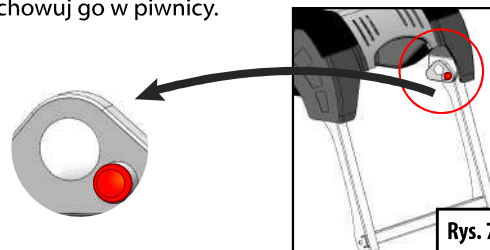

8. OGÓLNA KONSERWACJA I NAPRAWY

8.1 Nie modyfikuj urządzenia.

8.2 WYKRYWANIE I USUWANIE USTEREK

| Problem \ Przyczyna | Brak przepływu gazu w pozycji MAX | Zapach gazu w pozycji MAX | Niski płomień | Nierównomierny płomień | Brak zapłonu/Usterka zapłonu | Gaśnięcie podczas pracy | Problem |
|---------------------------------|-----------------------------------|---------------------------|---------------|------------------------|------------------------------|-------------------------|---|
| Pusty wkład gazowy | X | | | | X | X | Wymień wkład gazowy |
| Płomień gaśnie | | X | | | | X | Obróć pokrętkę zapłonu (1) zgodnie z ruchem wskazówek zegara do pozycji "I" (rys. 3). |
| Usterka pokrętki zapłonu | X | X | | | X | | Skontaktuj się z lokalnym sprzedawcą w celu naprawy. |
| Zatkany wtryskiwacz | X | | X | | X | | Skontaktuj się z lokalnym sprzedawcą w celu naprawy. |
| Nieprawidłowo zamontowany wkład | X | X | | | X | | Podłącz wkład prawidłowo do zaworu. |
| Zatkane otwory palnika | | | X | X | X | | Użyj metalowej szczotki do czyszczenia |

8.3 W przypadku jakichkolwiek problemów należy skontaktować się z producentem.

INKO-TIME
66-450 Łupowo, ul. Strumykowa 10A
POLAND, www.inkotime.pl

USER MANUAL

Cam핑 stove

Fjords

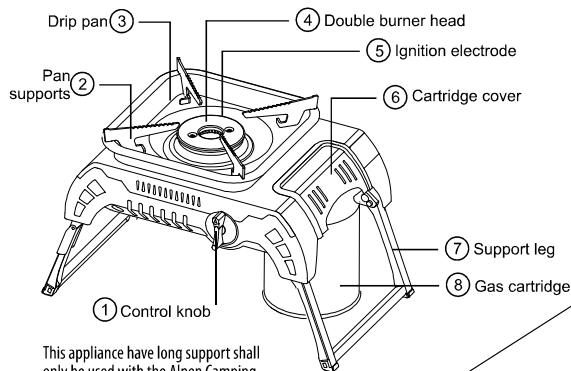

This appliance have long support shall only be used with the Alpen Camping butane-propane mixture cartridge:

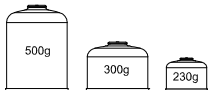

This appliance have short support shall only be used with the Alpen Camping 230 g butane-propane mixture cartridge.

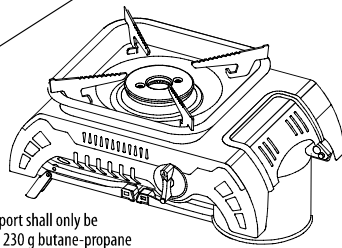

IMPORTANT: Read these instructions for use carefully so as to familiarize yourself with the appliance before connecting it to its gas cartridge. Keep these instructions for future reference.

⚠ DANGER



CARBON MONOXIDE HAZARD

This appliance can produce carbon monoxide which has no odor. Using it in an enclosed space can kill you. Never use this appliance in an enclosed space such as a camper tent, car or home.

7.5 Odložte podpery (7) (Obr. 2) stlačením tlačidla "Red" (Červené) a umiestnite zariadenie do umelohmotného vonkajšieho obalu.

7.6 Uchovávajte zariadenie a náplň na chladnom, suchom a dobre vetranom mieste, ďaleko od detí. Nikdy ho neuskładňujte v pivnici.

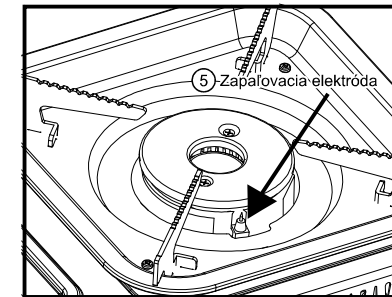
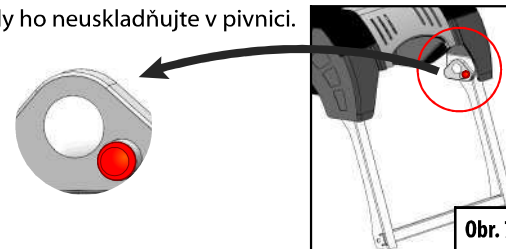

8. VŠEOBECNÁ ÚDRŽBA A OPRAVY

8.1 Neupravujte zariadenie.

8.2 IDENTIFIKÁCIA A ODSTRÁNENIE PORÚCH

| Problém | Ziadeny prívod plynu pri polohe MAX | Vôňa plynu pri polohe MAX | Nizky plameň | Nerovnomerny plameň | Nedá sa zapáliť/ Porucha zapalovania | Vyhastnanie počas prevádzky | Príčina |
|-------------------------------|-------------------------------------|---------------------------|--------------|---------------------|--------------------------------------|-----------------------------|---|
| Príčina | | | | | | | |
| Prázdna plynová náplň | X | | | | X | X | Vymeňte plynovú náplň |
| Plameň hasne | | X | | | | X | Otočte prepínač zapalovania (1) v smere hodinových ručičiek do polohy "I" (obr. 3). |
| Porucha prepínača zapalovania | X | X | | | X | | Pre opravu poruchy kontaktujte miestneho predajcu. |
| Upchatý vstrekovač | X | | X | | X | | Pre opravu poruchy kontaktujte miestneho predajcu. |
| Nesprávne namontovaná náplň | X | X | | | X | | Pripojte náplň správne na ventil. |
| Upchaté otvory horáka | | | X | X | X | | Použite na vyčistenie kovovú kečku |

8.3 V prípade akýchkoľvek problémov kontaktujte výrobcu.

INKO-TIME
66-450 Łupowo, ul. Strumykowa 10A
POLAND, www.inkotime.pl

- Stlačte ovládacie tlačidlo (1) a otočte ním proti smeru hodinových ručičiek, kým nebudete počuť kliknutie, ktoré je prejavom výskytu iskry (obr. 5).

Ak nedôjde k zapáleniu horáka, otočte ovládacím tlačidlom (1) do polohy "•" a ešte raz vykonajte vyššie popísané kroky.

- Ak sa zariadenie ani po troch pokusoch nezapáli, stlačte ovládacie tlačidlo (1) a prepnite ho do polohy "•" (obr. 1) a pred opätovným zopakovaním krokov skontrolujte, či je v náplni plyn (zvuk tekutiny po potrasení) – ak je náplň prázdna, postupujte podľa bodu 5 – Vyberanie náplne.

VARENIE Položte náčinie na podperách nad horákom a nastavte prívod plynu tak, aby plamene nesiahali vyššie ako náčinie. Intenzitu plameňa môžete regulovať tak, že budete otáčať ovládacím tlačidlom (1) medzi plnou a nízkou intenzitou.

HASENIE Otočte ovládacím tlačidlom (1) v smere hodinových ručičiek do polohy "•" OFF.

Vždy vyberte zo zariadenia náplň, ak ho nepoužívate.

5. VYBERANIE PLYNOVEJ NÁPLNE

POZOR Vždy pripájajte alebo vyberajte náplň na dobre vetranom mieste, bez ohňa, zdrojov tepla alebo iskrenia (cigarety, elektrické zariadenia, sporáky a pod.) a ďaleko od iných osôb alebo horľavých látok. Ak je to možné, vymieňajte náplň vonku.

Po úplnom vychladnutí zariadenia:

5.1 skontrolujte, či je prívod plynu úplne uzavretý, a to tak, že otočíte ovládacie tlačidlo (1) v smere hodinových ručičiek do polohy "•" (obr. 3), po čom horák zhasne (4).

5.2 Zdvihnite a otočte plynovú náplň tak, ako je to zobrazené na obrázku 6. Odpojte náplň otočením proti smeru hodinových ručičiek.

6. VÝMENA PLYNOVEJ NÁPLNE

Náplň je možné vybrať aj vtedy, ak nie je prázdna.

6.1 Pred odpojením plynovej náplne je potrebné skontrolovať, či je horák vypnutý.

6.2 Pripojte na zariadenie bezpečne novú plynovú náplň, postupujte podľa krokov v bode „3. PRÍPRAVA NA PREVÁDZKU“.

6.3 Pred pripojením novej plynovej náplne na zariadenie (obr. 1) skontrolujte tesnenia.

6.4 Plynovú náplň vymieňajte vonku, ďaleko od ľudí.

6.5 **POZOR:** ak vymieňate náplň počas používania zariadenia, nedotýkajte sa horúceho povrchu zariadenia (horák, podpery náčinia, platňa).

6.6 Nikdy nevyhadzujte náplň, ak nie je úplne prázdna (skontrolujte potrasením, či sa v náplni nenachádza tekutina).

7. SKLADOVANIE A ÚDRŽBA ZARIADENIA

Po úplnom vychladnutí zariadenia:

7.1 Po vybraní náplne vyčistite zariadenie.

7.2 Poutierajte povrch tácky na odkvapkávanie (3) utierkou zvlhčenou teplou vodou a následne osušte pomocou utierky.

7.3 Špinavý horák upcháva otvory plameňa. Otvory pre plameň na hlave horáka vyčistíte kovovou kefkou.

7.4 Ak je zapaľovacia elektróda (5) mokrá, nedôjde k zapáleniu, preto je nutné uistiť sa, že voda je odstránená, prípadne ju vysušíť pomocou utierky.

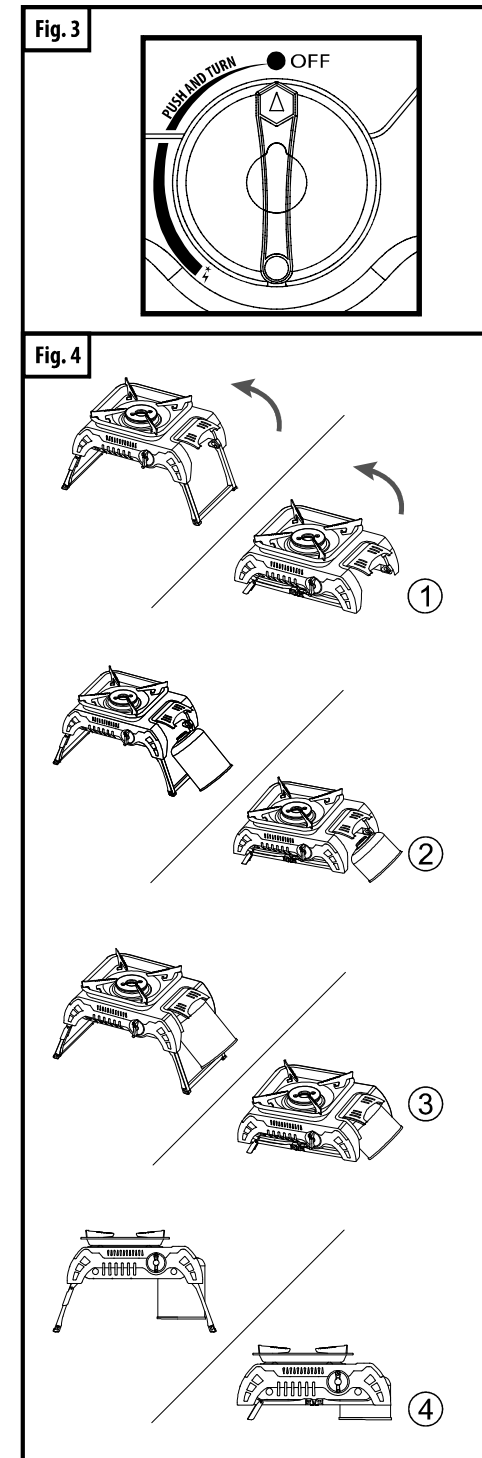
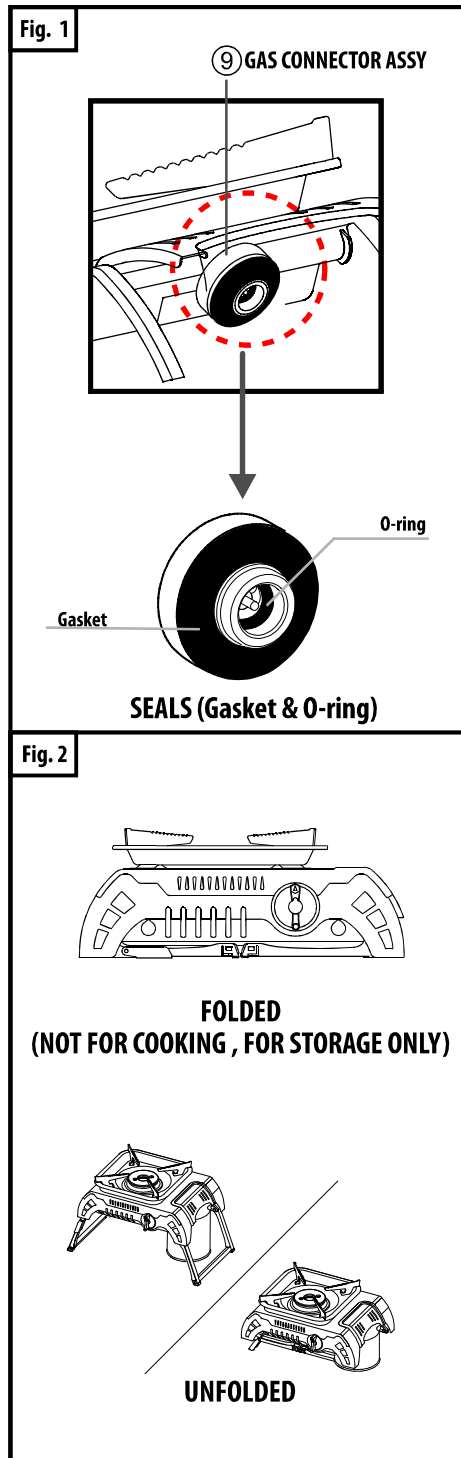

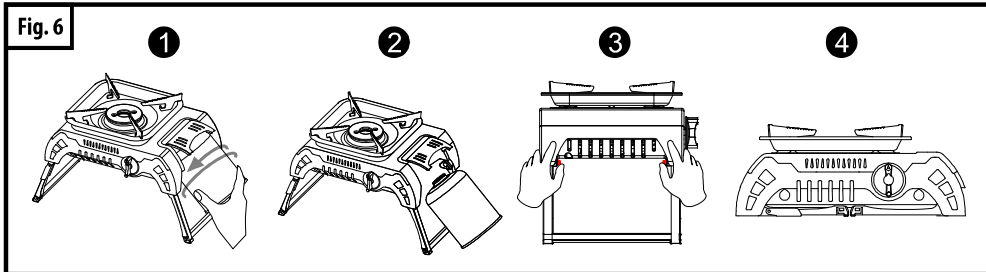
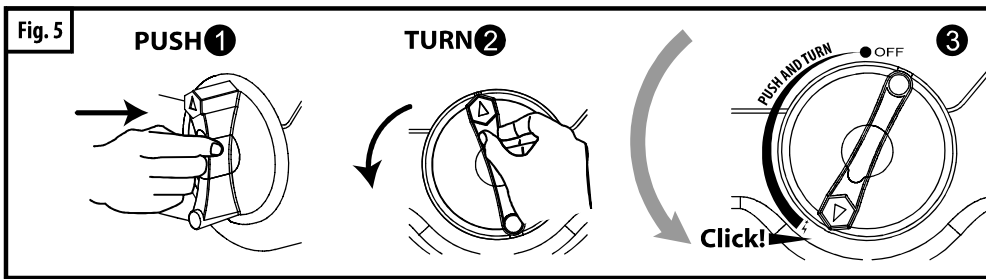

Note: Unless otherwise specified, following generic terms "appliance / unit / product / equipment / device" appeared in this instruction manual all refer to the product "Fjords"

1. INTRODUCTION

- 1.1 Type of gas: butane & butane-propane mixture
- 1.2 Appliance category: direct pressure
- 1.3 This appliance shall only be used with the MAX MSF-4, MSF-8 or MSF-9 butane-propane mixture cartridge.
- 1.4 Nominal rate: 175g/h (2, 4kW)
- 1.5 Orifice diameter: 0.6mm
- 1.6 Outlet pressure of the valve: 8.63kPa
- 1.7 Nominal gas pressure: 5000 mbar

2. SAFETY INFORMATION

- 2.1 Check that seals between the appliance and the gas cartridge are in place and in good condition before connecting to the gas cartridge. (fig.1)
- 2.2 Do not use the appliance if it has damaged or worn seals; Do not use an appliance which is leaking, damaged or which does not operate properly.
- 2.3 For outdoor use only and use in a well ventilated location. Never use inside house, camper, tent, vehicle or other unventilated or enclosed area. This stove consumes air (oxygen). Do not use in unventilated or enclosed areas to avoid endangering your life.
- 2.4 The appliance shall be operated on a horizontal surface.
- 2.5 The appliance shall be used far away from flammable materials. Minimum distances from adjacent surfaces: 50cm from the wall 125cm from the ceiling.
- 2.6 Gas cartridge shall be changed in a well ventilated location, preferably outside, away from any sources of ignition, such as naked flames, pilots, electric fires and away from other people.

2.7 Nie je dovolené používať zariadenie, ak je teplota okolia vyššia ako 35°C.

2.8 Po každom použití odpojte plynovú náplň.

2.9 Nepoužívajte náčinie s vypuklým alebo prehĺbeným dnom.

2.10 Zariadenie používajte v priestore, v ktorom je dostatok vzduchu na spaľovanie.

2.11 Zariadenie používajte výlučne v exteriéri, aby ste predišli nebezpečnému nahromadeniu nespálených plynov v zariadení.

2.12 Nepoužívajte zariadenie, ktoré nie je tesné, je poškodené alebo nefunguje správne.

Nikdy nepoužívajte dva variče blízko seba.

Nepoužívajte nádoby s priemerom menším ako 12 cm alebo väčším ako 24 cm.

Počas používania zariadenie nikdy neprenášajte ani nepremiestňujte.

3. PRÍPRAVA NA PREVÁDZKU

3.1 Rozložte podpery (7) maximálne, ako je možné. Umiestnite varič s podpornými nožičkami smerom nadol na rovnom povrchu (obr. 2).

3.2 Skontrolujte, či je prívod plynu úplne vypnutý, a to tak, že otočíte ovládacie tlačidlo (1) v smere hodinových ručičiek (poloha "•" OFF) (obr. 3).

3.3 Zdvihnite kryt náplne (6) a následne napojte plynovú náplň na plynovú prípojku (9) otáčaním náplne v smere hodinových ručičiek, kým sa nestretne s O-krúžkom plynovej prípojky (obr. 4). Dajte si pozor na to, aby ste nenamontovali náplň s krížovým závitom. Je nutné ťahať náplň natesno iba ručne. Nadmerné utiahnutie môže spôsobiť poškodenie plomby ventilu náplne.

3.4 Počúvajte a pomocou čuchu skontrolujte, či neuniká plyn. Ak nie je zariadenie tesné (vôňa plynu), okamžite ho vynesť von na dobre vetrané miesto, v ktorom sa nenachádza oheň a na ktorom môžete odhaliť a zastaviť únik. Ak chcete skontrolovať tesnosť svojho zariadenia, urobte to vonku. Nikdy sa nesnažte odhaliť netesnosť zariadenia pomocou plameňa – použite vodu s mydlom.

3.5 Náplň (8) pri montáži na plynovú prípojku ventilu držte vo zvislej polohe.



4. POUŽÍVANIE

4.1 Nikdy sa nedotýkajte podpier náčinia (3) ani hlavy horáka (4) počas používania zariadenia alebo po jeho používaní.

4.2 Nezakrývajte vetrací otvor na kryte náplne.

4.3 Položte zariadenie na stabilnom, vodorovnom povrchu a nepoužívajte ho počas používania.

4.4 Pred presúvaním alebo odkladaním zariadenia na miesto počkajte, kým celkom vychladne.

POZOR: Prístupné časti zariadenia môžu byť veľmi horúce. Malé deti nesmú mať prístup k zariadeniu.

ZAPAĽOVANIE HORÁKA. Zariadenie je vybavené piezoelektrickým zapaľovačom napojeným na zapaľovaciu elektródu (5).

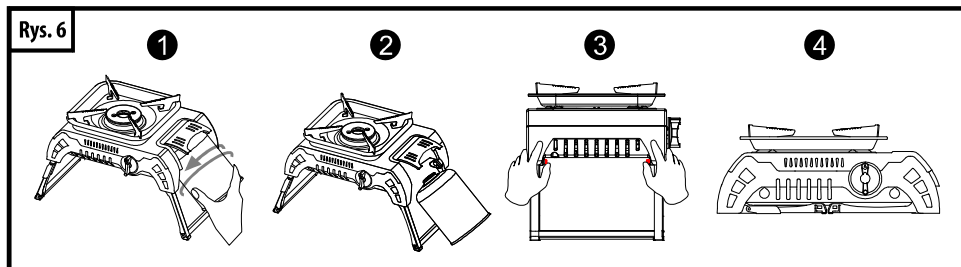
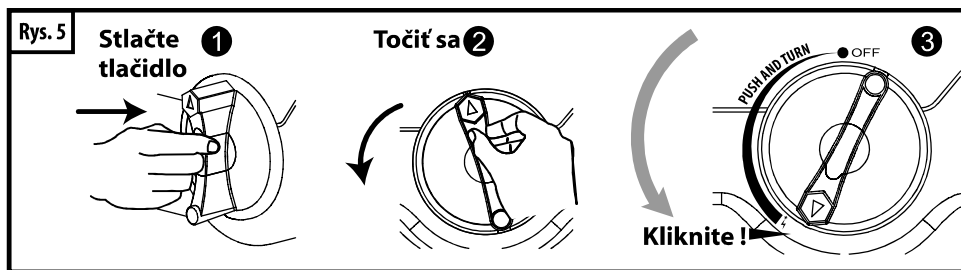

Pozor: Ak nie je uvedené inak, nasledovné všeobecné termíny „zariadenie / jednotka / produkt“ sa v tejto používateľskej príručke vzťahujú na produkt "Fjords"

1. ÚVOD

- 1.1 Druh plynu: bután a zmes propán-butánu
- 1.2 Kategória zariadenia: priamy tlak
- 1.3 Toto zariadenie môže byť používané výlučne s náplňou so zmesou propán-butánu Alpen Camping.
- 1.4 Nominálna hodnota: 175 g/h (2,4 kW)
- 1.5 Priemer otvoru: 0,6 mm
- 1.6 Tlak ventilu na výstupe: 8,63 kPa
- 1.7 Menovitý tlak plynu: 5000 mbar

2. BEZPEČNOSTNÉ INFORMÁCIE

- 2.1 Pred pripojením plynovej náplne je nutné skontrolovať, či sú tesnenia medzi zariadením a náplňou na svojom mieste a v dobrom stave (obr. 1)
- 2.2 Zariadenie nesmie byť používané, ak sú tesnenia poškodené alebo opotrebované; Nesmie sa používať zariadenie, ktoré preteká, je poškodené alebo nefunguje správne.
- 2.3 Používať výlučne v exteriéri a na dobre vetranom mieste. Zariadenie nikdy nepoužívajte vo vnútri domu, karavanu, stanu, vozidla alebo v inom nevetranom alebo uzavretom priestore. Tento varič spotrebúva vzduch (kyslík). Nesmie sa používať na nevetraných alebo uzavretých miestach, aby sa predišlo ohrozeniu života.
- 2.4 Zariadenie je možné používať na vodorovnom povrchu.
- 2.5 Zariadenie nesmie byť používané v blízkosti horľavých látok. Minimálne vzdialenosti od priľahlých povrchov: 50 cm od steny, 125 cm od stropu.
- 2.6 Plynové náplne vymieňajte na dobre vetranom mieste, najlepšie v exteriéri, ďaleko od akýchkoľvek zdrojov vznietenia, akými sú napr. otvorený oheň, pilotný ventil, požiar elektrického systému a ďaleko od iných osôb.

- 2.7 Do not use appliance when ambient temperature is higher than 35 C.
 - 2.8 Disconnect the gas cartridge after every use.
 - 2.9 Do not use vessels with concave or convex bottoms.
 - 2.10 Use in a combustion air supplied enough area.
 - 2.11 Use only outdoor to avoid the dangerous building up of un-burnt gases for appliance .
 - 2.12 Do not use an appliance which is leaking, damaged or which does not operate properly. Never use two stoves close to each other.
- Do not use a container smaller than 12cm or larger than 24cm in diameter.
Never carry or move the device during use.

3. PREPARATION FOR OPERATION

- 3.1 Unfold the support legs (7) to their outermost extent. Place the stove with its support legs downwards on a flat surface. (fig. 2)
- 3.2 Check that the gas supply is fully turned off by turning the control knob (1) clockwise (OFF position „“). (fig. 3)
- 3.3 Lift the cartridge cover (6) then attach the gas cartridge into the gas connector assy (9) fitting by turning cartridge clockwise until meets the O-ring of the gas connector assy. (fig. 4)
Be careful not to fit the cartridge cross threaded. Screw hand tight only. Over-tightening may damage the seals of cartridge valve.
- 3.4 Listen and smell the stove for leaking gas. If there is a leak on your appliance (smell of gas), take it outside immediately into a well ventilated flame free location where the leaks may be detected and stopped, if you wish to check for leaks on your appliance, do it outside.
Do not try to detect leaks using a flame, use soapy water.
- 3.5 Keep the cartridge (8) upright when fitting to the gas connector of the valve.

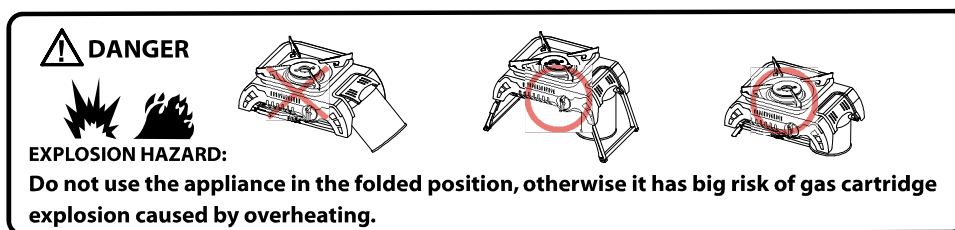

4. USE

- 4.1 Never touch the pan support (3) or the burner head (4) during or just after using the equipment.
- 4.2 Do not obstruct the ventilation hole in the cartridge cover.
- 4.3 Position the equipment on a stable, horizontal surface and do not move when in use.
- 4.4 Wait until the appliance has completely cooled down before handling and putting it away.
CAUTION: Accessible parts may become very hot. Keep young children away from the appliance.

LIGHTING THE BURNER

The equipment is fitted with a piezo-electric lighter connected to an ignition electrode (5).
- Push and turn the control knob (1) anti-clockwise until you hear a click indicating a spark (fig. 5).
If the equipment does not light, turn the control knob (1) to position " " and start the operation again.

- If the equipment still does not light after three attempts push and turn the control knob (1) to position “•” (fig.1) and check that the cartridge contains gas (sound of liquid sloshing when shaken) before starting the previous steps again (if the cartridge is empty, refer to paragraph 5 - Removing the cartridge).

COOKING

Position the pan on the pan supports over the burner and adjust the gas flow so that the flames do not burn higher than the pan. The size of the flame can be regulated by turning the control knob (1) between the full and low flow position.

EXTINGUISHING

Turn the control knob (1) clockwise to the “•” OFF position.

Always unscrew the cartridge from the appliance when not in use.

5. REMOVING THE GAS CARTRIDGE

REMINDER

Always connect or remove cartridge in a well-ventilated area, where there are no flames, heat sources or sparks (cigarettes, electrical appliances, cookers, etc.) and well away from other people and inflammable material. Whenever possible change the cartridge outside.

Once your equipment has fully cooled:

5.1 Check that the gas inlet is fully closed by turning the control (1) clockwise to the “•” position (fig. 3) and the burner (4) is extinguished.

5.2 Lift and rotate the gas cartridge as shown in (fig. 6). Disconnect the cartridge by turning counter clockwise.

6. CHANGING THE GAS CARTRIDGE

The cartridge may be removed even if it is not empty.

6.1 Check that burner is extinguished before disconnecting the gas cartridge.

6.2 Connect a new gas cartridge to the appliance safely by following the instruction in paragraph “3. PREPARATION FOR OPERATION”

6.3 Check the seals before connecting a new gas cartridge to appliance (fig. 1).

6.4 Change the gas cartridge outside and away from people.

6.5 CAUTION: if the cartridge is replaced while the appliance is in use, do not touch the hot surface of the appliance (burner, pan supports, plate).

6.6 Never throw away a cartridge which is not completely empty, (check there is no liquid in the cartridge by shaking it.)

7. STORAGE AND ROUTINE MAINTENANCE

Once your equipment has fully cooled:

7.1 Clean the equipment after removing the cartridge.

7.2 Wipe off the surface of the drip pan (3) with cloth dampened with warm water, then dry with a cloth.

7.3 A dirty burner will clog the holes of the flame. Clean the flame holes of burner head with a metal brush.

7.4 If the ignition electrode (5) is wet, ignition will not be made, make sure any water is removed, and dry with a cloth.

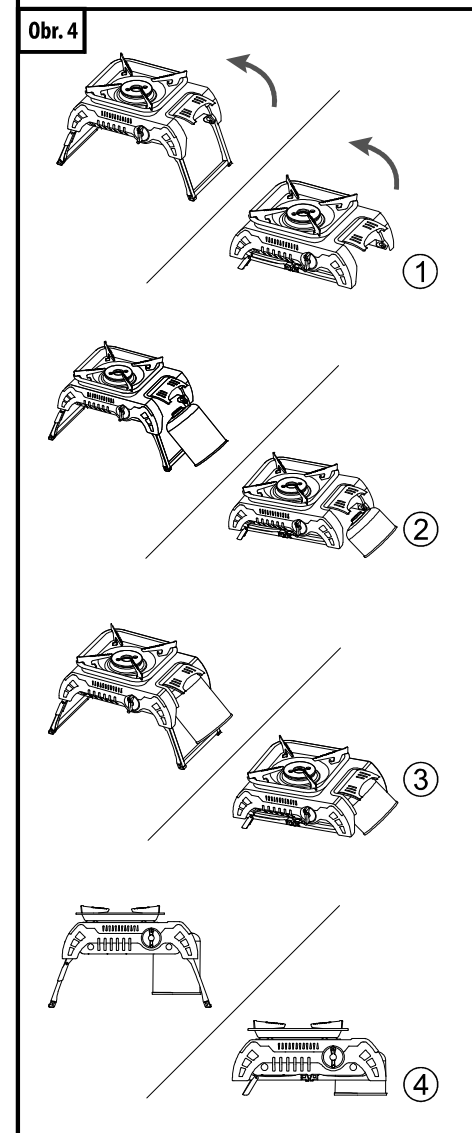
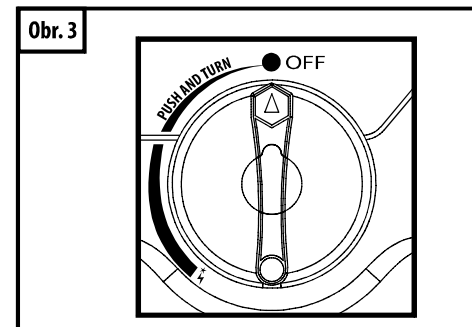
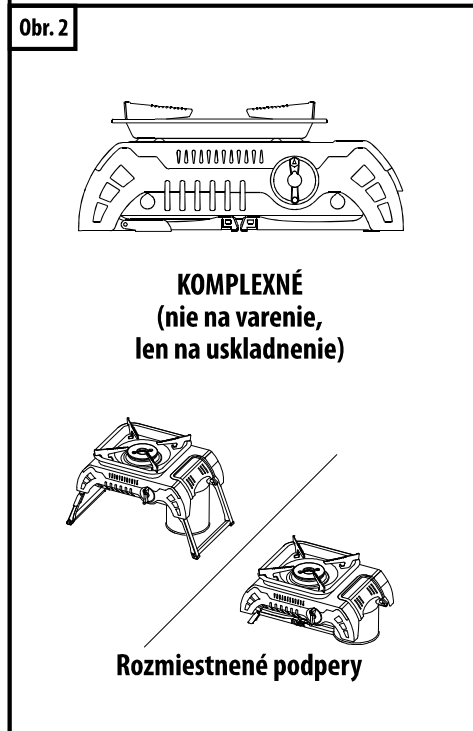
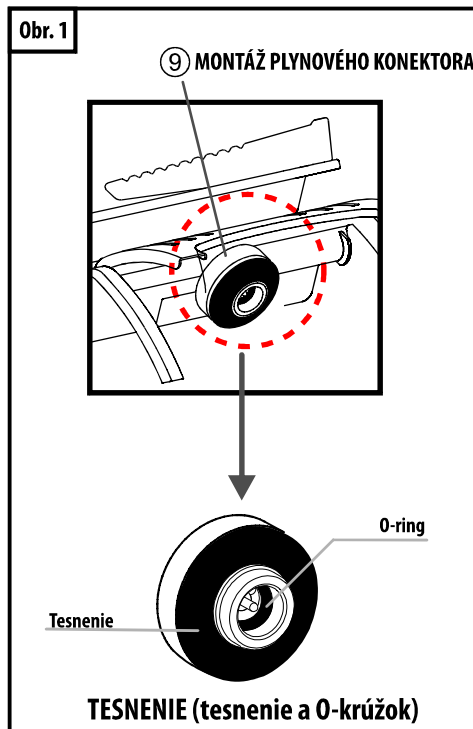

POUŽÍVATEĽSKÁ PRÍRUČKA

Kempingový varič

Fjords

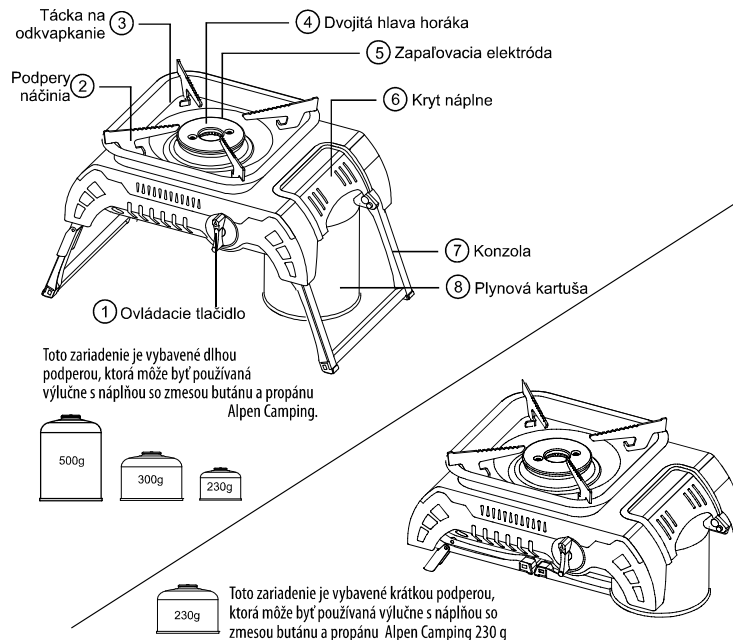

DÔLEŽITÉ: Pred pripojením plynovej náplne je nutné dôkladne si prečítať túto používateľskú príručku s cieľom oboznámiť sa so zariadením. Túto príručku je nutné odložiť si pre prípad budúcej potreby.

NEBEZPEČENSTVO



NEBEZPEČENSTVO SÚVISIACE S OXIDOM UHOĽNATÝM

Toto zariadenie môže vytvárať oxid uhoľnatý (bez zápachu). Jeho používanie v uzavrenom priestore môže spôsobiť smrť. Nikdy nepoužívajte toto zariadenie v uzavretom priestore, akým je napr. stan, vozidlo alebo dom.

7.5 Fold the support legs (7) in (fig. 2) by pushing the “Red” button and put the appliance in the plastic case.
7.6 Store the appliance and the cartridge in a cool, dry and well-ventilated area, out of reach of children. Never store in a basement or cellar.

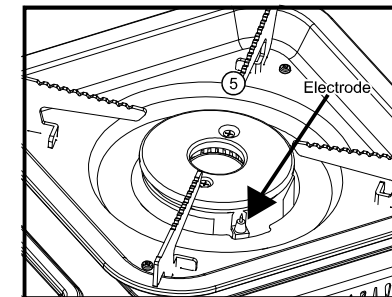
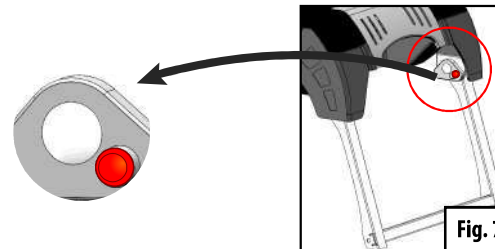

8. GENERAL MAINTENANCE AND REPAIRS

8.1 Do not modify the appliance.

8.2 TROUBLE SHOOTING

| Troubles | No gas flow in the MAX position | Smell of gas in the MAX position | Low flame | Uneven flame | No ignition/faulty ignition | Exinction in operation | Trouble shooting |
|---------------------------------|---------------------------------|----------------------------------|-----------|--------------|-----------------------------|------------------------|---|
| Empty gas cartridge | X | | | | X | X | Change the gas cartridge |
| Flame goes out | | X | | | | X | Turn the ignition knob (1) clockwise to the “ ” position (fig. 3) |
| Ignition knob malfunction | X | X | | | X | | Contact local dealer to repair. |
| Injector clogged | X | | X | | X | | Contact local dealer to repair. |
| Cartridge incorrectly installed | X | X | | | X | | Attach the cartridge correctly to the valve. |
| Clogged burner holes | | | X | X | X | | Use a metal brush to clean it. |

8.3 If the event of any problem, please contact the manufacturer.

INKO-TIME
66-450 Łupowo, ul. Strumykowa 10A
POLAND, www.inkotime.pl

Bedienungsanleitung Camping-Kocher Fjords

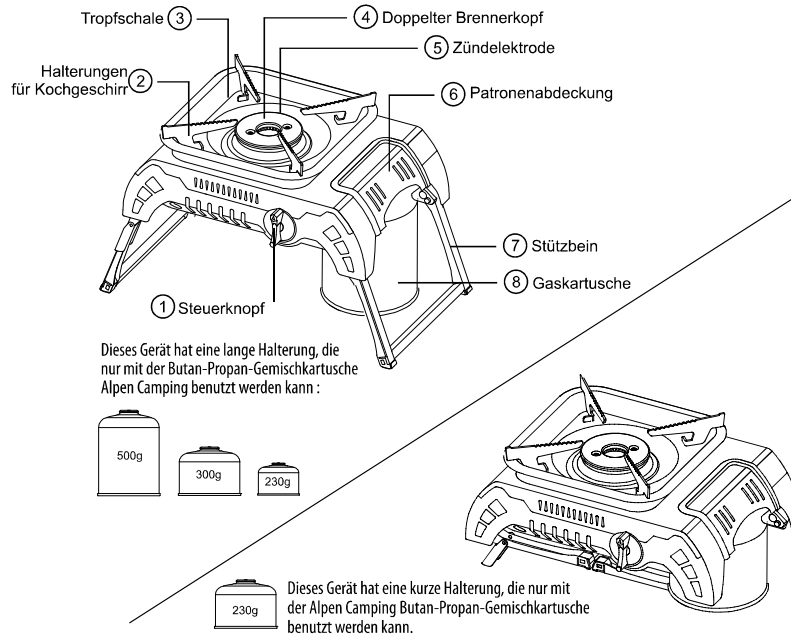

WICHTIG: Lesen Sie diese Anleitung sorgfältig durch, um sich mit dem Gerät vertraut zu machen, bevor Sie die Gaskartusche anschließen. Bewahren Sie diese Anleitung zum späteren Nachschlagen auf.

ACHTUNG

KOHLLENMONOXIDGEFAHR

Dieses Gerät kann geruchloses Kohlenmonoxid erzeugen. Die Benutzung des Geräts in einem geschlossenen Raum kann zum Tod führen. Benutzen Sie dieses Gerät niemals in einem geschlossenen Raum, wie z. B. einem Campingzelt, einem Auto oder einem Haus.



7.5 Sklopte podpěry (7) (obr. 2) stisknutím tlačítka "Red" (červené) a umístěte zařízení do plastového pouzdra.
7.6 Skladujte zařízení i kartuši na chladném, suchém, dobře větraném místě, mimo dosah dětí. Nikdy jej neskladujte ve sklepe.

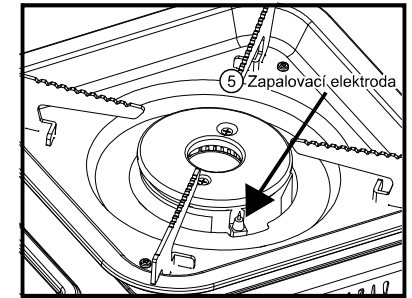
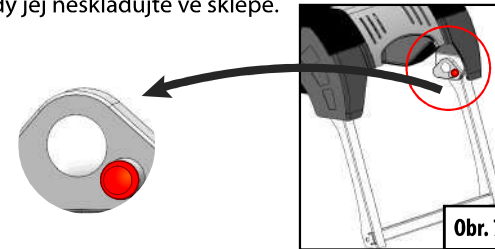

8. OBECNÁ ÚDRŽBA A OPRAVY

8.1 Zařízení neupravujte.

8.2 HLEDÁNÍ A ODSTRANOVÁNÍ PROBLÉMŮ

| Problém | Zádný plyn neproudí v poloze MAX | Zápach plynu v poloze MAX | Nízký plamen | Nerovnoměrný plamen | Nejde zapálit/porucha zapalování | Plamen během provozu zhasne | Problém |
|-------------------------------|----------------------------------|---------------------------|--------------|---------------------|----------------------------------|-----------------------------|---|
| Příčina | | | | | | | |
| Prázdňá plynová kartuše | X | | | | X | X | Vyměňte plynovou kartuši |
| Plamen hasne | | X | | | | X | Otočte knoflíkem pro zapalování (1) ve směru hodinových ručiček do polohy "*" (obr. 3). |
| Porucha knoflíku zapalování | X | X | | | X | | Kontaktujte prosím místního prodejce za účelem opravy. |
| Ucpaná tryska | X | | X | | X | | Kontaktujte prosím místního prodejce za účelem opravy. |
| Nesprávně namontovaná kartuše | X | X | | | X | | Připojte správně kartuši k ventilu. |
| Otvory hořáku jsou ucpané | | | X | X | X | | K čištění použijte kovový kartáč |

8.3 V případě jakýchkoli problémů kontaktujte výrobce.

INKO-TIME
66-450 Łupowo, ul. Strumykowa 10A
POLAND, www.inkotime.pl

- Stiskněte a otáčejte ovládacím knoflíkem (1) proti směru hodinových ručiček, dokud neuslyšíte cvaknutí signalizující jiskru (obr. 5).

Pokud se zařízení nezapálí, otočte ovládací knoflík (1) do polohy "•" a opakujte předchozí kroky.

- Pokud se zařízení ani po třech pokusech nezapálí, stiskněte a otočte ovládací knoflík (1) do polohy "•" (obr. 1) a před opakováním předchozího kroku zkontrolujte, zda kartuše obsahuje plyn (šumivý zvuk kapaliny po protřepání) (pokud je kartuše prázdná, viz. bod č. 5 - Vyjímání kartuše).

VAŘENÍ

Umístěte nádobí na podpěry nad hořákem a nastavte průtok plynu tak, aby plameny nedosahovaly výše než nádoby. Velikost plamene lze nastavit otáčením ovládacího knoflíku (1) mezi plným a nízkým průtokem.

HAŠENÍ

Otočte ovládací knoflík (1) ve směru hodinových ručiček do polohy "•" OFF.

Pokud zařízení nepoužíváte, vyjměte z něho kartuši.

5. VYJÍMÁNÍ PLYNOVÉ KARTUŠE

POZOR

Kartuši vždy vkládejte nebo vyjímajte na dobře větraném místě, kde se nenachází žádný zdroj tepla, nebo jisker (cigarety, elektrické spotřebiče, sporáky atd.) a mimo dosah jiných osob a hořlavých materiálů. Kartuši vyměňujte pouze ve venkovních prostorech. Po úplném vychladnutí zařízení:

5.1 zkontrolujte, zda je přívod plynu zcela uzavřen. Otočte knoflíkem (1) ve směru hodinových ručiček do polohy "•" (obr. 3), poté by měl hořák zhasnout (4).

5.2 Zvedněte a otočte plynovou kartuši, jak je znázorněno na (obr. 6). Vyjměte kartuši otočením proti směru hodinových ručiček.

6. VÝMĚNA PLYNOVÉ KARTUŠE

Kartuši lze vyjmout, i když není prázdná.

6.1 Před odpojením plynové kartuše se ujistěte, že je hořák vypnutý.

6.2 Bezpečným způsobem připojte novou plynovou kartuši k zařízení v souladu s pokyny, uvedenými v bodě č. "3. PŘÍPRAVA NA PRÁCI".

6.3 Před připojením nové plynové kartuše ke vařiči (obr. 1) zkontrolujte těsnění.

6.4 Plynovou kartuši vyměňujte ve venkovních prostorech a mimo dosah lidí.

6.5 **POZOR:** Pokud chcete měnit kartuši během používání zařízení, nedotýkejte se horkého povrchu zařízení (hořák, podpěry nádobí, deska).

6.6 Kartuši, která není zcela prázdná, nikdy nevyhazujte (protřepáním zkontrolujte, zda v kartuši není ještě plyn).

7. ÚDRŽBA A SKLADOVÁNÍ

Po úplném vychladnutí zařízení:

7.1 Po vyjmutí kartuše zařízení vyčistěte.

7.2 Otřete povrch odkapávací misky (3) hadříkem navlhčeným v teplé vodě a poté osušte suchým hadříkem.

7.3 Znečištěný hořák může ucpat otvory plamenů. Pomocí kovového kartáčku vyčistěte otvory plamene plotýnky hořáku.

7.4 Pokud je zapalovací elektroda (5) mokrá a nezapálí se, ujistěte se, že v ní není už žádná voda a osušte ji hadříkem.

Abb. 1

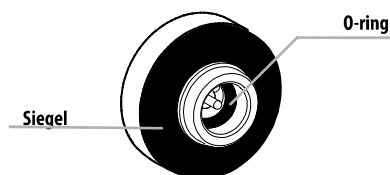
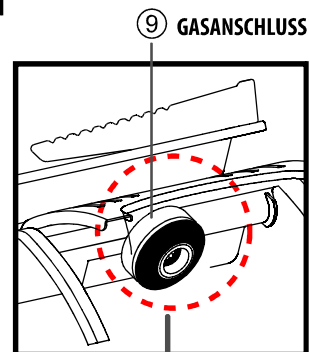

DICHTUNGEN (Dichtung & O-Ring)

Abb. 2

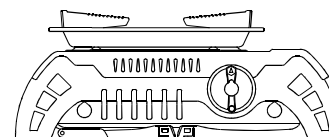

LAGERUNG, NICHT ZUM KOCHEN

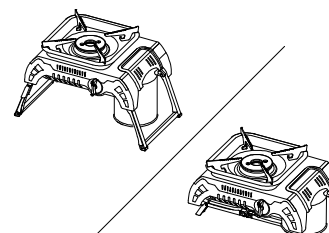

ZUM KOCHEN

Abb. 3



Abb. 4



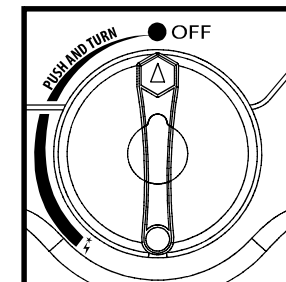
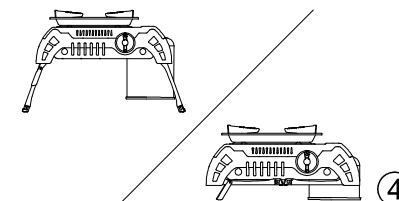
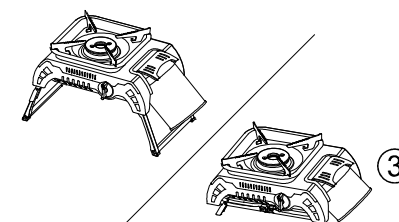
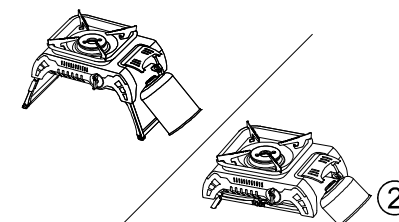
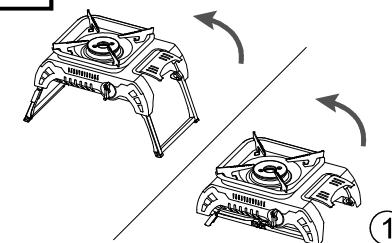
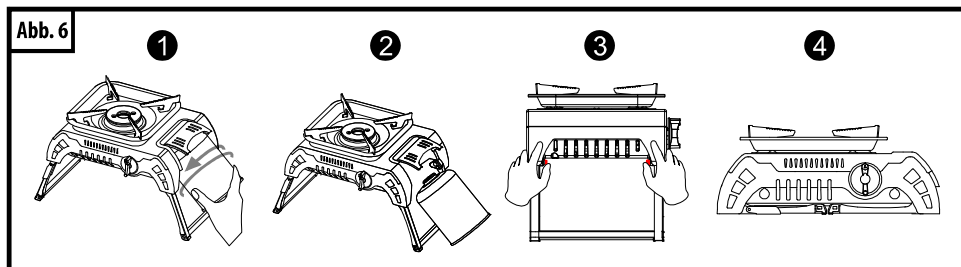
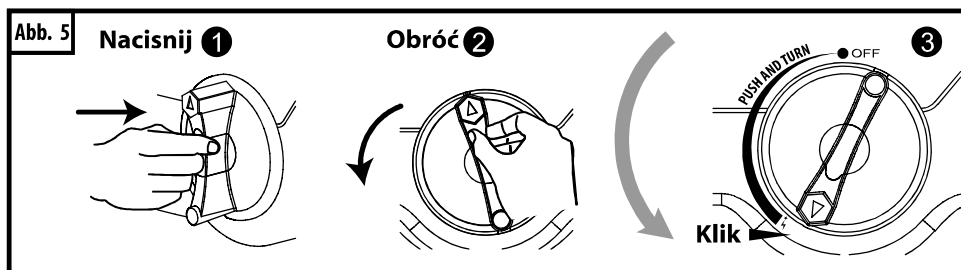

Hinweis: Sofern nicht anders angegeben, beziehen sich die folgenden allgemeinen Begriffe "Gerät / Einheit / Produkt" in dieser Anleitung alle auf das Produkt "Fjords"

1. EINLEITUNG

- 1.1 Gasart: Butan und Butan-Propan-Gemisch
- 1.2 Gerätekategorie: direkter Druck
- 1.3 Dieses Gerät darf nur mit der Butan-Propan-Gemischkartusche Alpen Camping benutzt werden.
- 1.4 Nennwert: 175 g/h (2,4 kW)
- 1.5 Öffnungsdurchmesser: 0,6 mm
- 1.6 Ventilausgangsdruck: 8,63 kPa
- 1.7 Nenngasdruck: 5000 mbar

2. SICHERHEITSINFORMATIONEN

- 2.1 Überprüfen Sie vor dem Anschluss an die Gaskartusche, ob die Dichtungen zwischen dem Gerät und der Gaskartusche vorhanden und in gutem Zustand sind (Abb. 1).
- 2.2 Verwenden Sie das Gerät nicht, wenn die Dichtungen beschädigt oder verschlissen sind, oder wenn das Gerät nicht richtig funktioniert.
- 2.3 Nur zur Verwendung im Freien und in gut belüfteten Räumen. Benutzen Sie das Gerät niemals in einem Haus, Wohnwagen, Zelt, Fahrzeug oder einem anderen unbelüfteten oder geschlossenen Raum. Dieser Kocher verbraucht Luft (Sauerstoff). Verwenden Sie es nicht in einem unbelüfteten oder geschlossenen Raum, um Lebensgefahr zu vermeiden.
- 2.4 Bedienen Sie das Gerät auf einer ebenen Fläche.
- 2.5 Verwenden Sie das Gerät nicht in der Nähe von brennbaren Materialien. Mindestabstände zu angrenzenden Flächen: 50 cm von der Wand und 125 cm von der Decke.
- 2.6 Ersetzen Sie die Gaspatronen in einem gut belüfteten Bereich, vorzugsweise im Freien, fern von Zündquellen wie offenen Flammen, Zündflammen, elektrischem Feuer und fern von anderen Personen.

- 2.7 Zařízení nepoužívejte, pokud je okolní teplota vyšší než 35 °C.
- 2.8 Po každém použití odpojte plynovou kartuši.
- 2.9 Nepoužívejte nádobí s dutým nebo vypuklým dnem.
- 2.10 Zařízení používejte v prostoru s dostatečným přívodem spalovacího vzduchu.
- 2.11 Přístroj používejte pouze ve venkovních prostorech, tak aby se zabránilo nebezpečnému hromadění nespálených plynů uvnitř zařízení.
- 2.12 Varič nepoužívejte, pokud dobře netěsní, je poškozený nebo nepracuje správně. Nikdy nepoužívejte dva variče blízko sebe. Nedávejte na něj nádobu s průměrem menším než 12 cm nebo větším než 24 cm. Během používání zařízení nikdy nepřemísťujte ani nepřemísťujte.

3. PŘÍPRAVA PŘED SAMOTNOU ČINNOSTÍ

- 3.1 Rozložte podpěry (7) v maximálním rozsahu. Umístěte vařič s podpěrnými nohama dolů na rovný povrch. (obr. 2)
- 3.2 Zkontrolujte, zda je přívod plynu zcela uzavřen a otočte ovládacím knoflíkem (1) ve směru hodinových ručiček (poloha OFF "). (obr. 3)
- 3.3 Zvedněte kryt kartuše (6), poté připojte plynovou kartuši k přípojovacímu plynovému konektoru (9) otáčejte kartuši ve směru hodinových ručiček, dokud se nedotkne O-kroužku přípojovacího plynového konektoru (obr. 4).
Dávejte pozor, abyste nenamontovali kartuši s křížovým závitem. Utažte kvůli dobré těsnosti pouze rukou. Příliš silné utažení může poškodit těsnění ventilu kartuše.
- 3.4 Poslouchejte a čichem zkontrolujte, zda nedochází k úniku plynu.
Pokud zařízení netěsní (ucítíte plyn), okamžitě ho vynesete ven na dobře větrané místo, které se nachází mimo zdroj ohně, kde lze únik plynu zjistit a zastavit. Pokud chcete zkontrolovat těsnost zařízení, měli byste to provádět vždy venku.
Nesnažte se odhalit netěsnost pomocí plamenu. Používejte vždy mýdlovou vodu.
- 3.5 Kartuše (8) musí být při montáži k plynové přípojce ventilu držena ve svislé poloze.

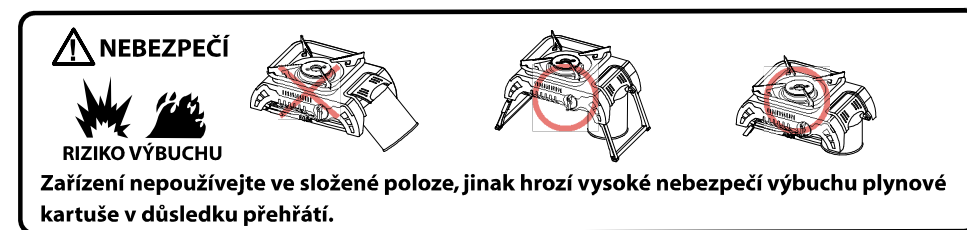

4. POUŽITÍ

- 4.1 Nikdy se nedotýkejte podpěr (3) nebo plotýnky hořáku (4) během nebo těsně po použití zařízení.
- 4.2 Nezakrývejte ventilační otvor krytu kartuše.
- 4.3 Umístěte zařízení na stabilní, rovný povrch a během používání s ním nehýbejte.
- 4.4 Než budete se zařízením hýbat, tak se ujistěte, že zcela vychladlo.
POZOR: Přístupné části mohou být velice horké. Uchovávejte zařízení mimo dosah malých dětí.
ZAPNUTÍ HOŘÁKU Zařízení je vybaveno piezoelektrickým zapalovačem připojeným k zapalovací elektrodě (5).

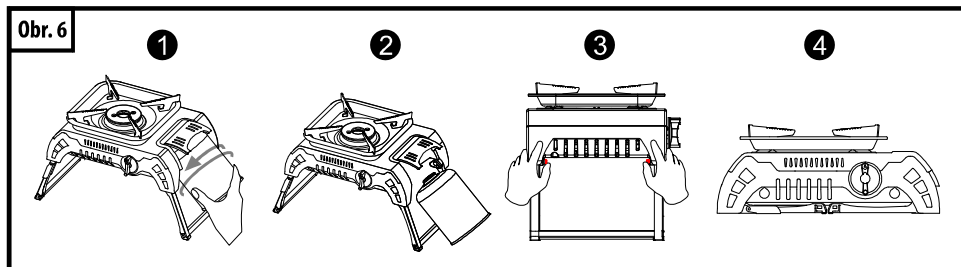
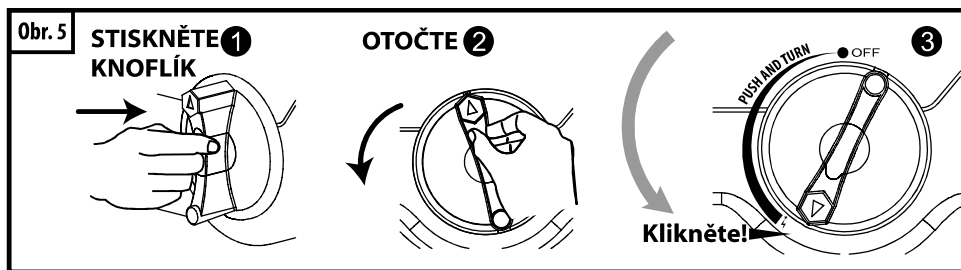

Upozornění: Pokud není uvedeno jinak, následující obecné pojmy „zařízení / jednotka / produkt“ v tomto návodu se všechny vztahují k produktu "Fjords"

1. ÚVOD

- 1.1 Druh plynu: butan a směs propan-butanu
- 1.2 Kategorie zařízení: přímý tlak
- 1.3 Toto zařízení lze používat pouze s kartuší Alpen Camping, v kterých je použita směs propan-butanu.
- 1.4 Nominální hodnota: 175 g/h (2,4 kW)
- 1,5 Průměr otvoru: 0,6 mm
- 1.6 Tlak na výstupním ventilu 8,63 kPa
- 1.7 Jmenovitý tlak plynu: 5000 mbar

2. INFORMACE TÝKAJÍCÍ SE BEZPEČENSTVA

- 2.1 Před připojením k plynové kartuši zkontrolujte, zda jsou těsnění mezi zařízením a plynovou kartuší na svém místě a jestli se nacházejí v dobrém stavu (obr. 1)
- 2.2 Zařízení nepoužívejte, pokud jsou těsnění poškozená nebo opotřebovaná; Nepoužívejte zařízení, které netěsní, je poškozené nebo nepracuje správně.
- 2.3 Používejte pouze ve venkovních, dobře větraných prostorech. Nikdy nepoužívejte přístroj uvnitř domu, obytného vozu, stanu, vozidla nebo jiného nevětraného nebo uzavřeného prostoru. Tento vaříč spotřebovává vzduch (kyslík). Vaříč by neměl být používán v nevětraných nebo uzavřených místech. Mohlo by dojít k ohrožení života.
- 2.4 Zařízení by mělo být provozováno na pevném vodorovném povrchu.
- 2.5 Zařízení by mělo být používáno mimo dosah hořlavých materiálů. Minimální vzdálenosti mezi přístrojem a jakoukoliv překážkou je: 50 cm od stěny 125 cm od stropu.
- 2.6 Plynové kartuše by měly být vyměňovány na dobře větraném místě, nejlépe venku, mimo dosah jakýchkoli zdrojů vznícení, jako je otevřený oheň, uzávěr plynu, elektrický oheň, a mimo dosah jiných osob.

- 2.7 Verwenden Sie das Gerät nicht, wenn die Umgebungstemperatur über 35°C liegt.
- 2.8 Nach jedem Gebrauch ist die Gaskartusche zu entfernen.
- 2.9 Benutzen Sie kein Geschirr mit konkavem oder konvexem Boden.
- 2.10 Benutzen Sie das Gerät in einem Raum mit ausreichender Verbrennungsluft.
- 2.11 Benutzen Sie das Gerät nur im Freien, um eine gefährliche Ansammlung von unverbrannten Gasen im Gerät zu vermeiden.
- 2.12 Benutzen Sie kein Gerät, das undicht ist, beschädigt ist oder nicht richtig funktioniert. Benutzen Sie nie zwei Kocher dicht nebeneinander. Verwenden Sie keine Behälter mit einem Durchmesser von weniger als 12 cm oder mehr als 24 cm. Tragen oder bewegen Sie das Gerät niemals während des Gebrauchs.

3. FÜR DEN BETRIEB VORBEREITET

- 3.1 Breiten Sie die Stützen (7) so weit wie möglich aus. Stellen Sie den Herd mit den Standbeinen nach unten auf eine flache Unterlage. (Abb. 2)
- 3.2 Prüfen Sie, ob die Gaszufuhr vollständig abgestellt ist, indem Sie den Drehknopf (1) im Uhrzeigersinn drehen (Position OFF " "). (Abb. 3)
- 3.3 Heben Sie die Kartuschen-Abdeckung (6) an und verbinden Sie die Gaskartusche mit der Gasanschlusseinheit (9), indem Sie die Kartusche im Uhrzeigersinn drehen, bis sie den O-Ring der Gasanschlusseinheit berührt (Abb. 4). Achten Sie darauf, dass Sie keine Patrone mit Kreuzgewinde einbauen. Nur von Hand fest anziehen. Zu starkes Anziehen kann die Dichtungen des Patronenventils beschädigen.
- 3.4 Hören und riechen Sie, ob Gas austritt. Wenn das Gerät undicht ist (Gasgeruch), bringen Sie es sofort nach draußen in einen gut belüfteten, feuerfreien Bereich, in dem Lecks entdeckt und gestoppt werden können. Wenn Sie Ihr Gerät auf undichte Stellen überprüfen wollen, sollten Sie dies im Freien tun. Versuchen Sie nicht, Lecks mit einer Flamme aufzuspüren, sondern mit Seifenwasser.
- 3.5 Halten Sie die Kartusche (8) beim Einbau in den Gasventilanschluss aufrecht.

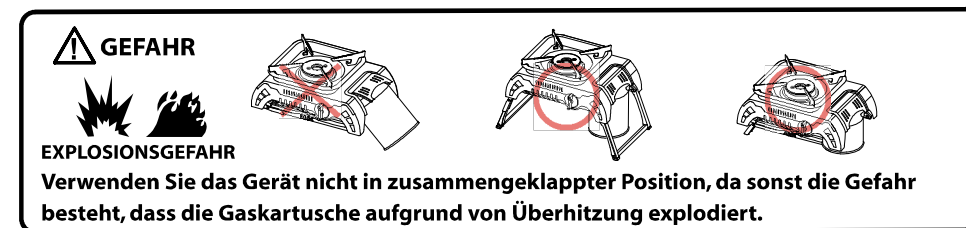

4. EINSATZ

- 4.1 Berühren Sie niemals die Topfauflagen (3) oder den Brennerkopf (4) während oder kurz nach der Benutzung des Gerätes.
- 4.2 Die Lüftungsöffnung im Deckel des Einsatzes darf nicht verdeckt werden.
- 4.3 Stellen Sie das Gerät auf eine stabile, waagerechte Fläche und bewegen Sie es während des Gebrauchs nicht.
- 4.4 **Warten Sie**, bis das Gerät vollständig abgekühlt ist, bevor Sie es verschieben oder wegstellen. **VORSICHT:** Zugängliche Teile können sehr heiß sein. Halten Sie kleine Kinder von dem Gerät fern. **ANZÜNDEN DES BRENNERS**
Das Gerät ist mit einem Piezozünder ausgestattet, der an die Zündelektrode (5) angeschlossen ist.

- Drücken und drehen Sie den Drehknopf (1) gegen den Uhrzeigersinn, bis Sie ein Klicken hören, das das Auftreten eines Funkens anzeigt (Abb. 5). Wenn das Gerät nicht zündet, drehen Sie den Drehknopf (1) in die Position " " und wiederholen Sie die beschriebenen Schritte.

- Wenn das Gerät nach drei Versuchen immer noch nicht zündet, drücken und drehen Sie den Betriebsknopf (1) in die Position " " (Abb. 1) und prüfen Sie, ob die Kartusche Gas enthält (ein flüssiges Geräusch beim Schütteln), bevor Sie die vorherigen Schritte wiederholen. (wenn die Kartusche leer ist, siehe Punkt 5 - Herausnehmen der Kartusche).

KOCHEN

Positionieren Sie das Gefäß auf den Gefäßstützen über dem Brenner und stellen Sie den Gasfluss so ein, dass die Flammen nicht höher als das Gefäß reichen. Die Flammengröße kann durch Drehen des Drehknopfes (1) zwischen vollem und geringem Durchfluss eingestellt werden.

LÖSCHEN

Drehen Sie den Drehknopf (1) im Uhrzeigersinn in die Position " " OFF.

Nehmen Sie die Kartusche immer aus dem Gerät, wenn sie nicht benutzt wird.

5. ENTFERNEN DER GASKARTUSCHE

VORSICHT

Schließen Sie die Kartusche immer an einem gut belüfteten Ort an, an dem es kein Feuer, keine Wärmequelle und keine Funken gibt (Zigaretten, Elektrogeräte, Herdplatten usw.), und halten Sie sie von anderen Personen und brennbaren Stoffen fern. Wechseln Sie die Kartusche nach Möglichkeit im Freien.

Wenn das Gerät vollständig abgekühlt ist:

5.1 Überprüfen Sie, ob der Gaseinlass vollständig geschlossen ist, indem Sie den Drehknopf (1) im Uhrzeigersinn in die Position "•" drehen (Abb. 3), woraufhin der Brenner erlischt (4).

5.2 Heben Sie die Gaskartusche an und drehen Sie sie wie in (Abb. 6) gezeigt. Drehen Sie die Kartusche gegen den Uhrzeigersinn aus.

6. AUSTAUSCH DER GASKARTUSCHE

Die Patrone kann herausgenommen werden, auch wenn sie nicht leer ist.

6.1 Bevor Sie die Gaskartusche abziehen, vergewissern Sie sich, dass der Brenner ausgeschaltet ist.

6.2 Schließen Sie die neue Gaskartusche sicher an das Gerät an, indem Sie die Anweisungen unter "3. "3. VORBEREITUNG AUF DEN BETRIEB" verfolgen.

6.3 Überprüfen Sie die Dichtungen, bevor Sie die neue Gaskartusche an das Gerät anschließen (Abbildung 1).

6.4 Wechseln Sie die Gaskartusche im Freien und außerhalb von Menschen aus.

6.5 ACHTUNG: Wenn die Kartusche bei laufendem Gerät ausgewechselt wird, darf die heiße Oberfläche des Geräts (Brenner, Topfträger, Kochfeld) nicht berührt werden.

6.6 Werfen Sie niemals eine nicht vollständig entleerte Kartusche weg (prüfen Sie durch Schütteln, dass sich keine Flüssigkeit in der Kartusche befindet).

7. LAGERUNG UND WARTUNG

Nach dem vollständigen Abkühlen des Geräts:

7.1 Reinigen Sie das Gerät nach dem Entfernen der Patrone.

7.2 Wischen Sie die Oberfläche der Tropfschale (3) mit einem mit warmem Wasser angefeuchteten Tuch ab und trocknen Sie sie anschließend mit einem Tuch.

7.3 Ein verschmutzter Brenner blockiert die Flammenöffnungen. Reinigen Sie die Flammenlöcher des Brennerkopfes mit einer Metallbürste.

7.4 Wenn die Zündelektrode (5) nass ist, erfolgt keine Zündung.

Vergewissern Sie sich daher, dass das Wasser entfernt wurde und trocknen Sie es mit einem

17 Tuch ab.

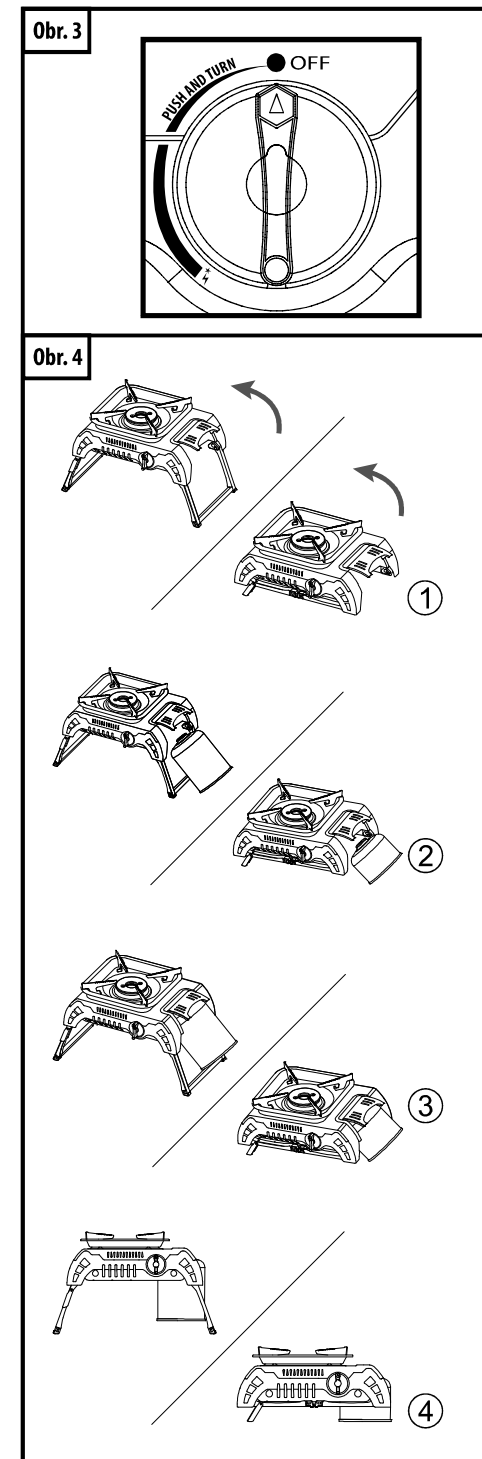
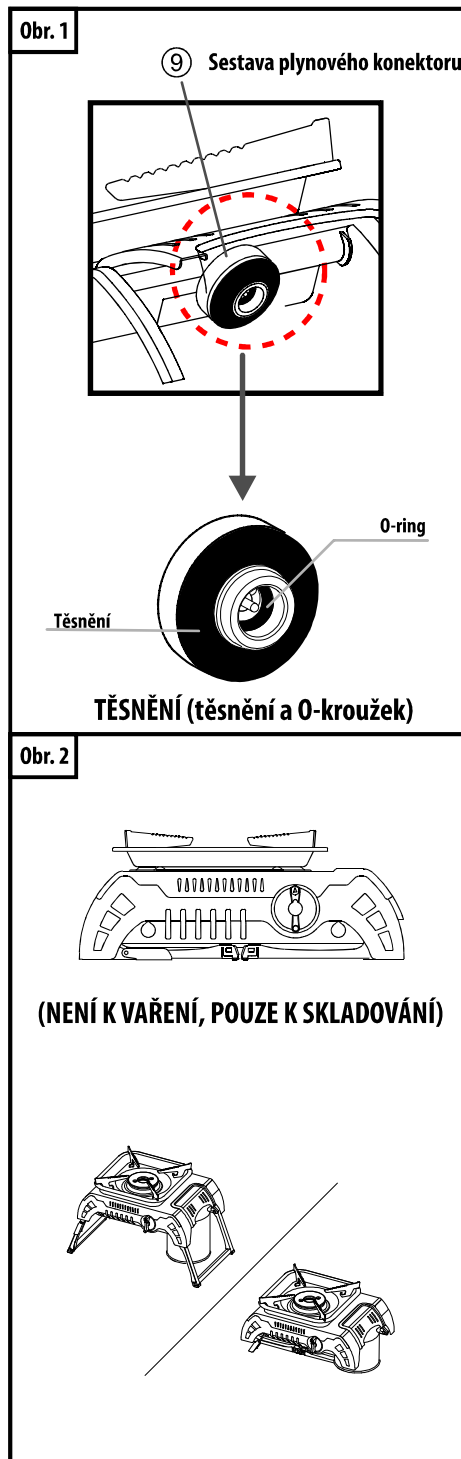

UŽIVATELSKÝ MANUÁL

Kempingový vaříč

Fjords

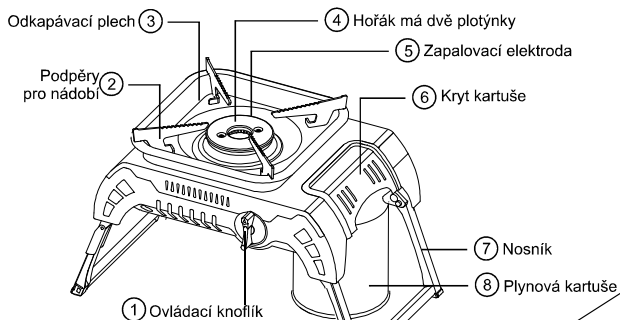

Toto zařízení má dlouhou podpěrnou část, které se hodí výhradně jen pro kartuše Alpen Camping, v kterých je použita směs propanu a butanu:

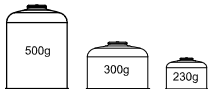

Toto zařízení má dlouhou podpěrnou část které se hodí výhradně jen pro kartuši Alpen Camping 230 g, ve které je použita směs propanu a butanu.

UPOZORNĚNÍ: Před připojením plynové kartuše si pozorně přečtěte tento návod k obsluze, tak abyste se mohli seznámit s daným zařízením. Uchovejte tento návod k obsluze pro budoucí použití.

NEBEZPEČÍ



NEBEZPEČÍ OTRAVY OXIDEM UHELNATÝM

Toto zařízení může vytvářet nebezpečný oxid uhelnatý, který není cítit. Používání v uzavřeném prostoru může vést až ke smrti. Nikdy nepoužívejte toto zařízení v uzavřené místnosti, typu kempingový stan, auto nebo dům.

7.5 Montieren Sie die Stützen (7) (Abb. 2), indem Sie die "rote" Taste drücken und legen Sie das Gerät in den Kunststoffkoffer.

7.6 Bewahren Sie das Gerät und die Kartusche an einem kühlen, trockenen und gut belüfteten Ort auf und halten Sie sie von Kindern fern.

Lagern Sie es niemals in einem Keller.

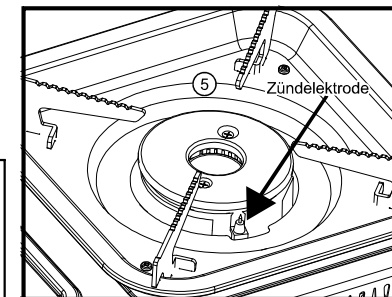
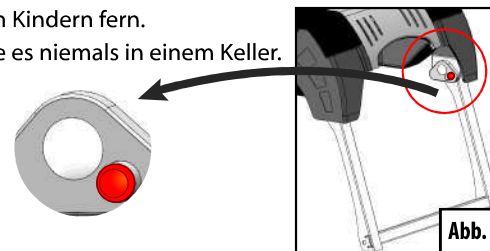

8 ALLGEMEINE INSTANDHALTUNG UND REPARATUREN

8.1 Das Gerät darf nicht modifiziert werden.

8.2 FEHLERSUCHE UND FEHLERBESEITIGUNG

| Problem \ Ursache | Kein Gasfluss in MAX-Position | Geruch von Gas in MAX-Position | Kleine Flamme | Ungleichmäßige Flamme | Keine Zündung / Störung der Zündung | Löschung während des Betriebs | Problem |
|------------------------------------|-------------------------------|--------------------------------|---------------|-----------------------|-------------------------------------|-------------------------------|---|
| Gaskartusche leer | X | | | | X | X | Ersetzen Sie die Gaskartusche |
| Flamme erlischt | | X | | | | X | Drehen Sie den Zündknopf (1) im Uhrzeigersinn in die Stellung "•" (Abb. 3). |
| Fehlfunktion des Zündknopfes | X | X | | | X | | Wenden Sie sich zur Reparatur an Ihren lokalen Fachhändler. |
| Einspritzdüse verstopft | X | | X | | X | | Wenden Sie sich zur Reparatur an Ihren lokalen Fachhändler. |
| Unsachgemäß installierte Kartusche | X | X | | | X | | Schließen Sie die Kartusche korrekt an das Ventil an. |
| Brennerlöcher verstopft | | | X | X | X | | Verwenden Sie zum Reinigen eine Metallbürste |

8.3 Wenden Sie sich im Falle von allerlei Problemen an den Hersteller.

MANUEL DE L'UTILISATEUR

Réchaud de camping

Fjords

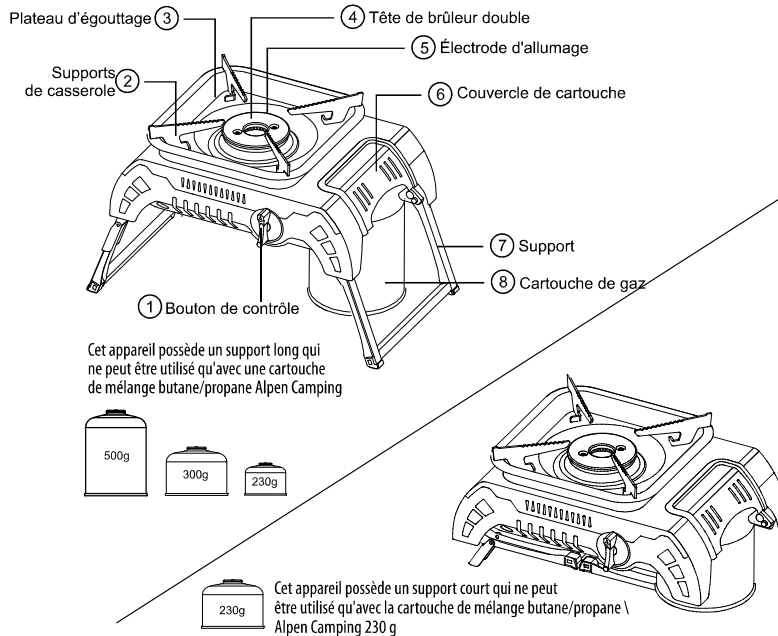

IMPORTANT : Veuillez lire attentivement ce manuel d'instruction pour vous familiariser avec l'appareil avant de brancher la cartouche de gaz. Conservez toujours ce manuel d'instruction pour toute référence ultérieure.

⚠ DANGER



DANGER LIÉ AU MONOXYDE DE CARBONE

Cet appareil peut produire du monoxyde de carbone inodore. L'utilisation de cet appareil dans des espaces clos peut entraîner la mort. Ne jamais utiliser cet appareil dans un espace clos comme une tente, une automobile ou une maison.

7.5 Plier les supports (7) (fig. 2) en appuyant sur le bouton "Rouge" et placez l'appareil dans le boîtier en plastique.

7.6 Stockez l'appareil et la cartouche dans un endroit frais, sec et bien ventilé, hors de portée des enfants. Ne jamais le stocker à la cave.

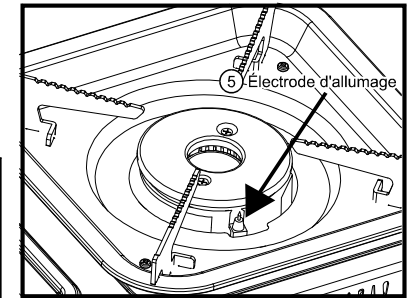
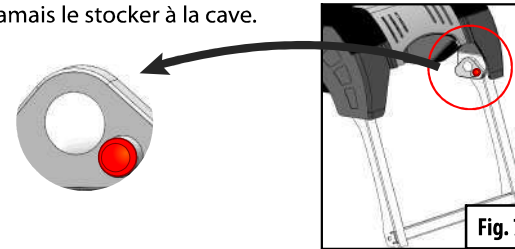

8. ENTRETIEN GÉNÉRAL ET RÉPARATION

8.1 Ne pas modifier l'appareil.

8.2 DÉPANNAGE

| Problème | Pas de débit de gaz dans la position MAX | L'odeur de gaz dans la position MAX | Flamme faible | Flamme irrégulière | Pas d'allumage / Début d'allumage | Extinction pendant le fonctionnement | Cause |
|--|--|-------------------------------------|---------------|--------------------|-----------------------------------|--------------------------------------|---|
| Cause | | | | | | | |
| Cartouche de gaz vide | X | | | | X | X | Remplacer la cartouche de gaz |
| La flamme s'éteint | | X | | | | X | Tournez le bouton de commande (1) dans le sens des aiguilles d'une montre jusqu'à la position "I" (fig. 3). |
| Dysfonctionnement du bouton d'allumage | X | X | | | X | | Veillez contacter votre revendeur local pour la réparation. |
| Injecteur bouché | X | | X | | X | | Veillez contacter votre revendeur local pour la réparation. |
| Cartouche mal installée | X | X | | | X | | Installez correctement la cartouche sur la valve. |
| Ouvertures du brûleur obstruées | | | X | X | X | | Utilisez une brosse métallique pour nettoyer |

8.3 En cas de problème, veuillez contacter le fabricant.

INKO-TIME
66-450 Łupowo, ul. Strumykowa 10A
POLAND, www.inkotime.pl

- Appuyez et tournez le bouton de commande (1) dans le sens inverse des aiguilles d'une montre jusqu'à ce que vous entendiez un déclic indiquant une étincelle (fig. 5). Si l'appareil ne s'allume pas, tournez le bouton de commande (1) sur la position "•" et répétez ces étapes.

- Si l'appareil ne s'allume toujours pas après trois tentatives, appuyez et tournez le bouton de commande (1) sur la position "•" (fig. 1) et vérifiez que la cartouche contient du gaz (bruit du liquide après agitation) avant de répéter les étapes précédentes. (si la cartouche est vide, voir la section 5 - Retrait de la cartouche).

PRÉPARATION DES REPAS

Placez la casserole sur les supports de casserole au-dessus du brûleur et réglez le débit de gaz de sorte que les flammes n'atteignent pas plus haut que la casserole. La taille de la flamme peut être réglée en tournant le bouton de commande (1) entre le plein débit et le débit réduit.

EXTINCTEUR

Tournez le bouton de commande (1) dans le sens des aiguilles d'une montre jusqu'à la position "•" OFF. Retirez toujours la cartouche de l'appareil lorsqu'elle n'est pas utilisée.

5. RETRAIT DE LA CARTOUCHE DE GAZ

AVERTISSEMENT

Connectez ou retirez toujours la cartouche dans un endroit bien aéré, sans feu, sans chaleur ni étincelles (cigarettes, appareils électriques, cuisinières, etc.) et à l'écart d'autres personnes et de produits inflammables. Remplacez la cartouche de l'extérieur chaque fois que possible.

Une fois l'appareil complètement refroidi :

5.1 vérifier que l'arrivée de gaz est complètement fermée en tournant le bouton (1) dans le sens des aiguilles d'une montre jusqu'à la position "•" (fig. 3) et le brûleur s'éteint (4).

5.2 Soulevez et tournez la cartouche de gaz comme indiqué sur la (fig. 6). Retirez la cartouche en la tournant dans le sens inverse des aiguilles d'une montre.

6. REMPLACEMENT DE LA CARTOUCHE DE GAZ

La cartouche peut être retirée même lorsqu'elle n'est pas vide.

6.1 Avant de retirer la cartouche de gaz, vérifiez que le brûleur est éteint.

6.2 Installez la nouvelle cartouche de gaz dans l'appareil de manière sûre, en suivant les instructions du point "3. PRÉPARATION À TRAVAILLER".

6.3 Avant d'installer une nouvelle cartouche de gaz à l'appareil (fig. 1) vérifier les joints.

6.4 Remplacez la cartouche de gaz à l'extérieur et loin des personnes.

6.5 ATTENTION : si la cartouche est changée pendant l'utilisation de l'appareil, ne touchez pas la surface chaude de l'appareil (brûleur, supports de casseroles, plaque).

6.6 Ne jamais jeter une cartouche qui n'est pas complètement vide (vérifier la présence de liquide dans la cartouche en la secouant).

7. STOCKAGE ET ENTRETIEN DE L'APPAREIL

Une fois l'appareil complètement refroidi :

7.1 Après avoir retiré la cartouche, nettoyez l'appareil.

7.2 Essuyez la surface du plateau d'égouttage (3) avec un chiffon imbibé d'eau tiède, puis séchez avec un chiffon.

7.3 Un brûleur sale obstruera les trous de flamme. Nettoyez les ouvertures de flamme de la tête du brûleur avec une brosse métallique.

7.4 Si l'électrode d'allumage (5) est mouillée, l'allumage ne se produira pas, assurez-vous donc que l'eau est éliminée et séchez-la avec un chiffon.

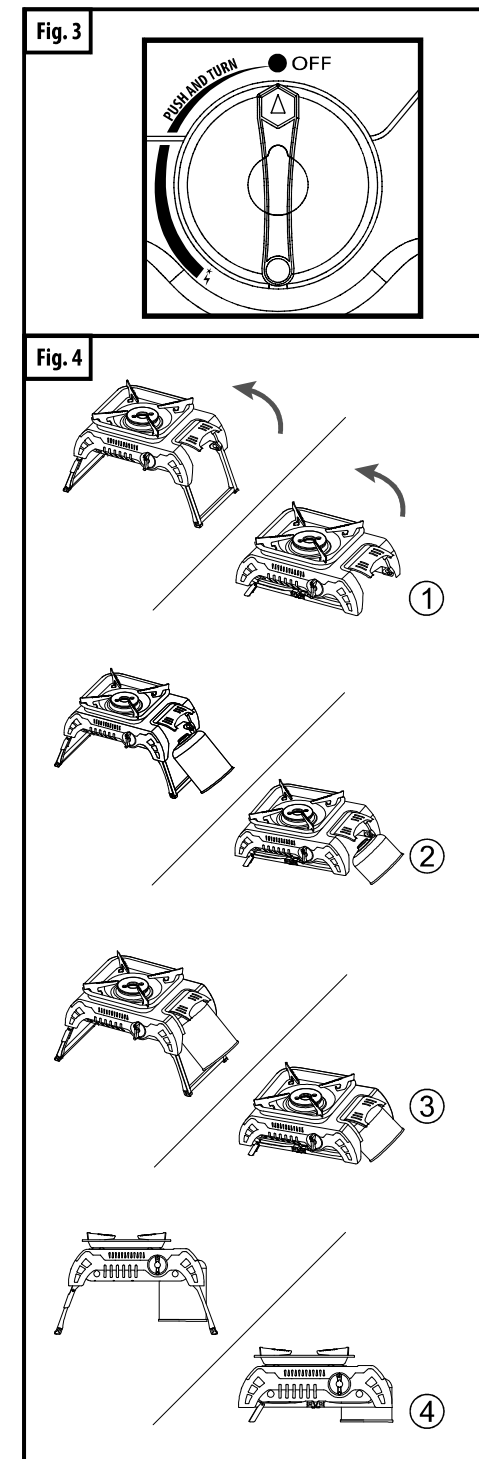
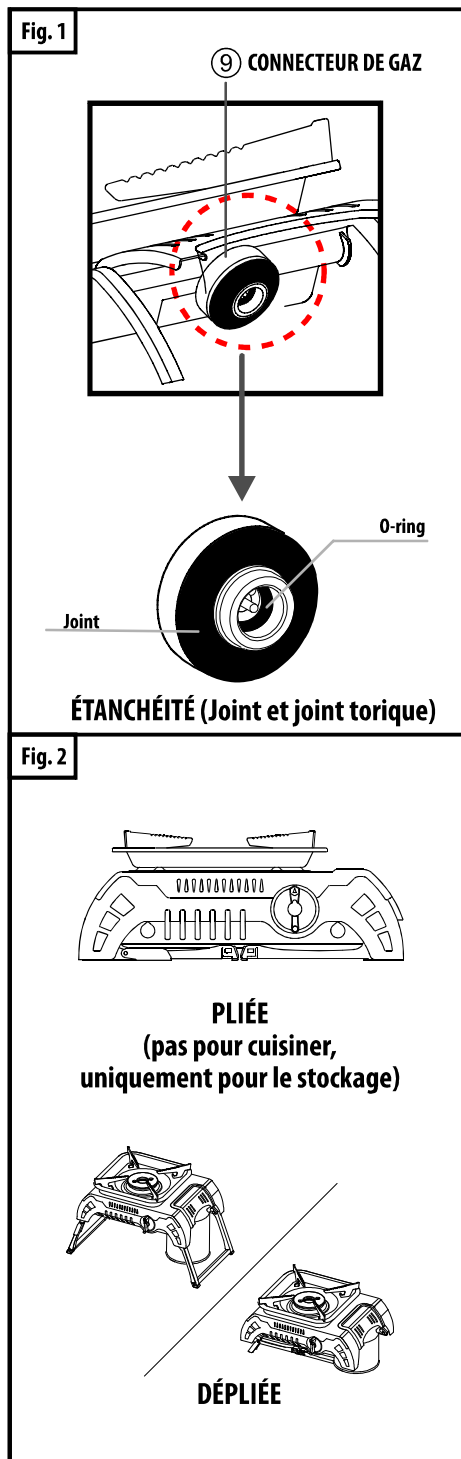

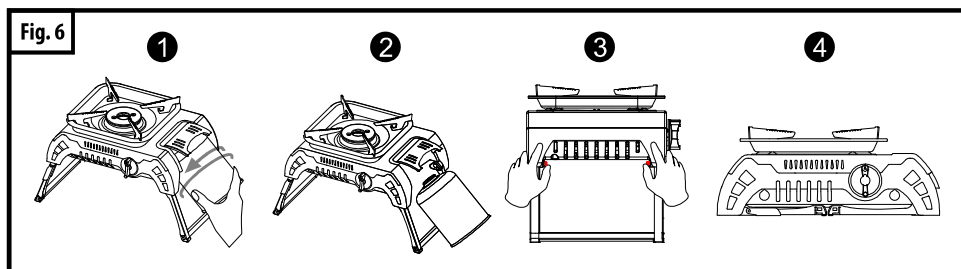
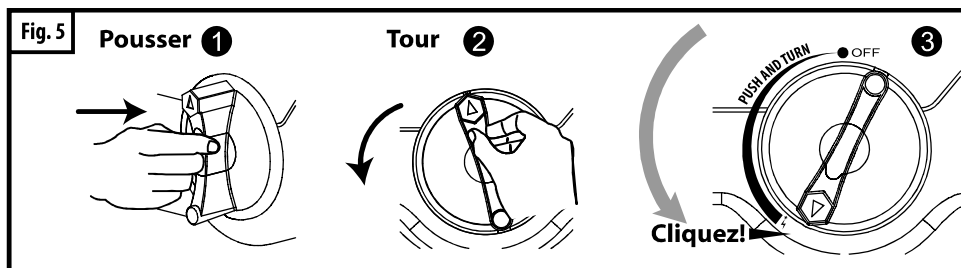

Avertissement : Sauf indication contraire, les termes généraux suivants « appareil/unité/produit » dans ce manuel font tous référence au produit « Fjords »

1. INTRODUCTION

- 1.1. Type de gaz : butane et mélange butane-propane
- 1.2. Catégorie d'appareil : pression directe
- 1.3. Cet appareil ne peut être utilisé qu'avec une cartouche de mélange butane-propane Alpen Camping.
- 1.4. Valeur nominale : 175 g/h (2,4 kW)
- 1.5. Diamètre d'orifice : 0,6 mm
- 1.6. Pression de sortie de vanne : 8,63 kPa
- 1.7 Pression gaz nominale : 5000 mbar

2. INFORMATION SUR LA SÉCURITÉ

- 2.1. Avant de brancher la cartouche à gaz, vérifier que les joints entre l'appareil et la cartouche à gaz sont en place et en bon état (fig. 1)
- 2.2. Ne pas utiliser l'appareil si les joints sont endommagés ou usés ; Ne pas utiliser un appareil qui fuit, est endommagé ou ne fonctionne pas correctement.
- 2.3. À utiliser uniquement à l'extérieur et dans un endroit bien aéré. Ne jamais utiliser l'appareil à l'intérieur d'une maison, d'un véhicule de camping, d'une tente, d'un véhicule ou de tout autre espace non ventilé ou fermé. Ce réchaud utilise de l'air (oxygène).
Il ne doit pas être utilisé dans des endroits non ventilés ou fermés pour éviter tout risque de mort.
- 2.4. L'appareil doit être utilisé sur une surface plane.
- 2.5. L'appareil doit être utilisé loin de matériaux inflammables. Distances minimales des surfaces adjacentes : 50 cm du mur 125 cm du plafond.
- 2.6. Les cartouches de gaz doivent être changées dans un endroit bien aéré, de préférence à l'extérieur, loin de toute source d'inflammation comme un feu ouvert, une vanne pilote, un feu électrique et loin d'autres personnes.

- 2.7. Ne pas utiliser l'appareil lorsque la température ambiante est supérieure à 35°C.
- 2.8. Retirez la cartouche de gaz après chaque utilisation.
- 2.9. Ne pas utiliser de vaisselle à fond concave ou convexe.
- 2.10. Utilisez l'appareil dans un espace avec suffisamment d'air de combustion.
- 2.11. L'appareil ne doit être utilisé qu'à l'extérieur pour éviter l'accumulation dangereuse de gaz non brûlé dans l'appareil.
- 2.12. Ne pas utiliser un appareil qui fuit, est endommagé ou ne fonctionne pas correctement.
Ne jamais utiliser deux réchauds à proximité l'un de l'autre.
Ne pas utiliser de récipient d'un diamètre inférieur à 12 cm ou supérieur à 24 cm.
Ne transportez ou ne déplacez jamais l'appareil pendant son utilisation.

3. PRÉPARATION À TRAVAILLER

- 3.1. Répartissez les supports (7) autant que possible. Placez le réchaud avec les pieds de support orientés vers le bas sur une surface plane. (Fig. 2)
- 3.2. Vérifiez que l'alimentation en gaz est complètement coupée en tournant le bouton de commande (1) dans le sens des aiguilles d'une montre (position OFF "•"). (Fig. 3)
- 3.3. Soulevez le couvercle de la cartouche (6) puis raccordez la cartouche de gaz à l'ensemble du connecteur de gaz (9) en tournant la cartouche dans le sens des aiguilles d'une montre jusqu'à ce qu'elle entre en contact avec O-ring de l'ensemble du connecteur de gaz (fig. 4) Veillez à ne pas installer la cartouche à filetage croisé. Serrez fermement à la main. Un serrage excessif peut endommager les joints de la valve à cartouche.
- 3.4. Écoutez et vérifiez à l'odeur s'il y a des fuites de gaz. Si l'appareil présente des fuites (odeur de gaz), sortez-le immédiatement à l'extérieur, dans un endroit sans feu et bien ventilé où les fuites peuvent être détectées et arrêtées. Si vous souhaitez vérifier l'étanchéité de votre appareil, vous devez le faire à l'extérieur. Ne pas essayer de détecter les fuites avec une flamme, utiliser de l'eau savonneuse.
- 3.5. La cartouche (8) doit être maintenue verticale lors de son installation sur le raccordement gaz de la vanne.

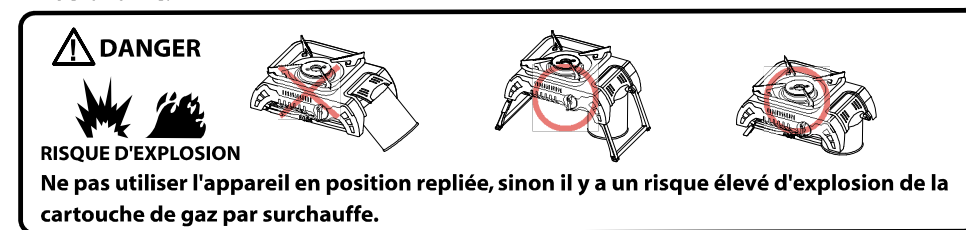

4. UTILISATION

- 4.1. Ne jamais toucher les supports de casseroles (3) ou la tête du brûleur (4) pendant ou juste après l'utilisation de l'appareil.
- 4.2. Ne pas couvrir le trou de ventilation dans le couvercle de la cartouche.
- 4.3. Placez l'appareil sur une surface stable et plane et ne le déplacez pas pendant l'utilisation.
- 4.4. Attendez que l'appareil ait complètement refroidi avant de le déplacer ou de le remettre en place.

REMARQUE : Les pièces accessibles peuvent être très chaudes. Tenez les jeunes enfants éloignés de l'appareil.

ALLUMAGE DU BRÛLEUR L'appareil est équipé d'un allumeur piézoélectrique relié à l'électrode d'allumage (5).