

PM1232; PM1233

NÁVOD K POUŽITÍ



POWERMAT

THE ART OF TOOLS TECHNOLOGY

UMÍSTĚTE FOTOGRAFII SEM

SPALOVACÍ MOTOR

PM-SSP-719T / PM-SSP-720T















CE

PŮVODNÍ POKYNY

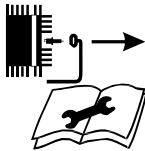
Obsah

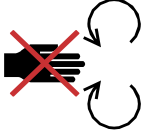
VÝSTRAŽNÉ / INFORMAČNÍ SYMBOLY	3
POUŽITÍ ZAŘÍZENÍ	4
TECHNICKÉ SPECIFIKACE	4
OBECNÉ ÚVAHY	4
SECURITY.....	5
<i>Odpovědnost uživatele/vlastníka</i>	<i>5</i>
<i>Horký tlumič výfuku</i>	<i>5</i>
<i>Riziko otravy oxidem uhelnatým</i>	<i>5</i>
<i>Stroj, ve kterém je motor namontován.....</i>	<i>6</i>
<i>Povinnosti uživatele</i>	<i>6</i>
<i>Při doplňování paliva</i>	<i>6</i>
<i>Při spuštění motoru</i>	<i>6</i>
<i>Když je stroj v provozu</i>	<i>6</i>
<i>Při přepravě stroje</i>	<i>7</i>
<i>Při skladování motoru s palivem v nádrži</i>	<i>7</i>
<i>Život ohrožující poznámky.....</i>	<i>7</i>
ZÁRUKA.....	8
<i>Výjimky ze záruky výrobce</i>	<i>8</i>
POPIS ZAŘÍZENÍ	9
KONTROLA PŘED NASTARTOVÁNÍM MOTORU	10
<i>Kontrola stavu motoru.....</i>	<i>10</i>
<i>Kontrola stavu stroje s běžícím motorem</i>	<i>10</i>
MOTOROVÝ OLEJ	10
<i>Doporučení pro motorový olej.....</i>	<i>10</i>
<i>Výměna oleje</i>	<i>12</i>
FUEL	12
<i>Doporučení pro pohonné hmoty</i>	<i>12</i>
VZDUCHOVÝ FILTR	13
<i>Vzduchový filtr - kontrola.....</i>	<i>13</i>
<i>Vzduchový filtr - provoz</i>	<i>13</i>
<i>Údržba vzduchového filtru</i>	<i>14</i>
SPUŠTĚNÍ A ZASTAVENÍ	14
<i>Spuštění motoru</i>	<i>14</i>
<i>Zastavení motoru</i>	<i>16</i>
PROVOZ A ÚDRŽBA MOTORU	17
<i>Zabezpečení</i>	<i>17</i>
<i>Instalace/výměna zapalovacích svíček</i>	<i>18</i>
SERVIS A OPRAVY	19
<i>Odstranění nejčastějších závad</i>	<i>19</i>
LIKVIDACE POUŽITÉHO ZAŘÍZENÍ	20
ÚDAJE VÝROBCE	21
PROHLÁŠENÍ O SHODĚ.....	22

VÝSTRAŽNÉ / INFORMAČNÍ SYMBOLY

	<p>POZNÁMKA: Před použitím spotřebiče si pečlivě přečtěte návod k obsluze a bezpečnostní doporučení. Návod k obsluze si uschovejte.</p>	
	<p>POZNÁMKA: Horký povrch. Motory spaliny jsou silným zdrojem tepla.</p>	 <p>POZNÁMKA: čtyřtákní motor, palivo a olej je třeba nalít do samostatných nádrží.</p>
	<p>POZOR: vysoké napětí. Nebezpečí úrazu elektrickým proudem.</p>	 <p>POZOR: Pohyblivé části. Rotující části mohou zachytit ruce, nohy, vlasy nebo části oděvu, což může vést k vážným zraněním až k amputaci končetiny.</p>
	<p>POZOR: Při startování motoru vznikají jiskry, které mohou zapálit hořlavé plyny. Výsledkem může být výbuch a požár.</p>	 <p>POZOR: Nepoužívejte zápalky ani zapalovače v blízkosti motoru nebo palivové nádrže.</p>
	<p>POZOR: Výfukové plyny motoru obsahují oxid uhelnatý, bezbarvý plyn bez zápachu, který je prudce jedovatý. Nepoužívejte motor v uzavřených prostorách, ani když mají dobrý větrání.</p>	 <p>POZNÁMKA: Odpojte trubku od svíčky před údržbou a opravou.</p>
	<p>POZOR: Používejte ochranu sluchu. Motor pracuje hlasitě, což může vést ke ztrátě sluchu.</p>	 <p>UPOZORNĚNÍ: Udržujte ruce a nohy mimo dosah pohyblivých a rotujících částí.</p>
	<p>Symbol pro zaručený zvukový výkon.</p>	
	<p>Výrobek je v souladu s platnými evropskými směrnici.</p>	
	<p>ZNAČKA VYŘAZENÉHO KOŠE: Nařídít oddělený sběr odpadních zařízení a zakázat jejich likvidaci společně s ostatním odpadem. Viz část "ODSTRANĚNÍ ODPADNÍHO ZAŘÍZENÍBlud: Nelze nalézt zdroj odkazu."</p>	

Příručka obsahuje základní informace týkající se výrobku, avšak vzhledem k neustálému zdokonalování našich zařízení se údaje v příručce mohou lišit od skutečných údajů. Uvědomte si prosím případné rozdíly, které se mohou vyskytnout.

POUŽITÍ ZAŘÍZENÍ

Spalovací motory POWERMAT jsou široce používány v mnoha oblastech lidského života a činnosti. Mimo jiné jsou určeny pro širokou škálu prací v zahradnictví a zemědělství.



Opravy a údržbu spotřebiče smí provádět pouze autorizované středisko. služby.

TECHNICKÉ ÚDAJE

Model	PM-SSP-719T	PM-SSP-720T
Typ motoru	Čtyřtaktní motor	Čtyřtaktní motor
Typ paliva	Bezolovnatý benzin 95 Pb	Bezolovnatý benzin 95 Pb
Efektivní výkon motoru	4,9 kW / 7 k (efektivní výkon Řešení)	4,9 kW / 7 k (efektivní výkon Řešení)
Točivý moment	17 Nm (2500 ot./min)	17 Nm (2500 ot./min)
Objem motoru	196 cm ³	196 cm ³
Objem palivové nádrže	3,6L	3,6L
Kapacita olejové nádrže	0,6L	0,6L
Bydlení	Kov	Kov
Čistá hmotnost	16 kg	16 kg
Chladicí systém	Nucená cirkulace vzduchu	Nucená cirkulace vzduchu
Systém zapalování	Tranzistor-magnetický	Tranzistor-magnetický
Směr otáčení vývodového hřídele napájení	Opak pohybu po směru hodinových ručiček	Opak pohybu po směru hodinových ručiček
Typ startéru	Manuální	Manuální
Průměr hřídele	19 mm	20 mm
Deklarovaná úroveň tlaku akustický _{LpA}	74,3 dB(A) - K=3dB(A)	74,3 dB(A) - K=3dB(A)
Měřeno úroveň výkon akustické _{LWA}	95,7 dB(A) - K=1,81 dB(A)	95,7 dB(A) - K=1,81 dB(A)
Zaručená úroveň výkonu akustické _{LWA}	97 dB(A)	97 dB(A)

OBEČNÉ PŘIPOMÍNKY

Před spuštěním motoru si pečlivě přečtěte všechny informace v tomto návodu. Přečtěte si také návod ke stroji, ve kterém je tento motor instalován. Během provozu se řiďte pokyny. Nedodržení pokynů může mít za následek vážné zranění nebo smrt.

SECURITY

Před zahájením práce si pečlivě přečtěte návod k obsluze. Uschovejte si jej pro budoucí použití. Výrobce nenese odpovědnost za škody způsobené nedodržením tohoto návodu.

Označení (POZOR, NEBEZPEČÍ nebo VAROVÁNÍ).

CAUTION) byly použity ke zvýraznění prvků, které jsou zvláště důležité pro bezpečný provoz motoru.

Jejich nedodržení může mít za následek ohrožení zdraví.

ODPOVĚDNOST UŽIVATELE/VLASTNÍKA

- Motory byly navrženy tak, aby fungovaly bezpečně a spolehlivě, pokud jsou používány v souladu s návodem k použití. Proto je nesmírně důležité, abyste si před spuštěním motoru přečetli a osvojili si informace v něm obsažené. Pokud tak neučiníte, může to ohrozit bezpečnost uživatele a poškodit stroj.
- Je důležité naučit se rychle zastavit motor a nikdy nedovolit lidem, kteří nemají motor. předchozí školení k používání motoru.
- Nedovolte dětem obsluhovat motor, udržujte děti i domácí zvířata mimo pracovní prostor motoru/stroje. Nestartujte motor bez připojeného stroje!



Při plnění palivové nádrže dbejte zvýšené opatrnosti

Benzín je extrémně hořlavý, výpary mohou velmi snadno explodovat. Palivovou nádrž plňte na volném prostranství, na místě s velmi dobrou ventilací, s vypnutým a studeným motorem. Nikdy nekuřte v blízkosti benzínu, chraňte se před jakýmkoli zdrojem plamene, jisker apod. Benzín vždy skladujte ve schválené nádobě, před nastartováním motoru pečlivě setřete případné skvrny od benzínu a ujistěte se, že je povrch suchý.

HORKÝ TLUMIČ VÝFUKU

- Tlumič výfuku se za chodu motoru značně zahřívá a zůstává horký ještě nějakou dobu po vypnutí motoru. V žádném případě se nedotýkejte horkého tlumiče výfuku, nechte motor vychladnout a teprve poté přeneste stroj do místnosti, ve které je uložen.
- Abyste minimalizovali riziko požáru a zajistili správné větrání, skladujte motor ve vzdálenosti nejméně 1 m od stěn a jiných zařízení. V blízkosti motoru neumísťujte hořlavé materiály.

RIZIKO OTRAVY OXIDEM UHELNATÝM

Výfukové plyny motoru obsahují oxid uhelnatý, jedovatý plyn bez zápachu. Vyvarujte se vdechování výfukových plynů, nikdy nepoužívejte motor v uzavřených prostorách nebo v prostorách se špatným větráním a bez přívodu čerstvého vzduchu.

STROJ, VE KTERÉM JE MOTOR NAMONTOVÁN

Pečlivě si přečtěte všechny pokyny ke stroji, ve kterém motor pracuje, zejména bezpečnostní doporučení.



Důležité bezpečnostní informace

Většinu nehod lze předejít, stačí dodržovat bezpečnostní pokyny uvedené v návodu k obsluze spotřebiče a motoru. Níže jsou uvedena některá nejčastější nebezpečí spolu s radami, jak jim předcházet, abyste ochránili sebe i třetí osoby.

POVINNOSTI UŽIVATELE

- Před spuštěním si pečlivě přečtěte návod k obsluze motoru a stroje!
- Seznamte se s rychlým (nouzovým) způsobem vypnutí motoru a s ovládáním a manipulací se všemi ovládacími prvky. Nedovolte třetí osobě nastartovat motor, aniž byste byli předem proškoleni o jeho obsluze.
- Udržujte děti v bezpečné vzdálenosti od motoru. Udržujte děti, okolostojící osoby a zvířata mimo oblast práce.



PALIVO A JEHO VÝPARY JSOU EXTRÉMNĚ HOŘLAVÉ A VÝBUŠNÉ, POŽÁR NEBO VÝBUCH MŮŽE ZPŮSOBIT VÁŽNÉ ZRANĚNÍ NEBO SMRT.

PŘI DOPLŇOVÁNÍ PALIVA

- Před otevřením víčka vypněte motor (poloha OFF) a nechte jej asi 2 minuty vychladnout. palivová nádrž.
- Palivovou nádrž plňte pouze venku nebo v dobře větrané místnosti. Nádrž nepřepĺňujte, ponechte 4 cm od okraje plnicího otvoru, aby se benzín mohl rozpínat.
- Benzín uchovávejte mimo dosah jisker, ohně, plamene sporáku nebo jiných zdrojů jiskření.
- Pravidelně kontrolujte palivové potrubí, nádrž, karburátor, šroubení, v případě jakýchkoli netěsností se obraťte na nejbližší servisní středisko.

PŘI STARTOVÁNÍ MOTORU

Zkontrolujte, zda jsou zapalovací svíčka, tlumič výfuku, víčko palivové nádrže a vzduchový filtr na svém místě.

místo.

- Nestartujte motor s vyjmutou zapalovací svíčkou.
- Pokud došlo k úniku paliva, počkejte, až se odpaří, a teprve poté nastartujte motor.
- Pokud byl motor zaplaven, přesuňte páčky do polohy OPEN/RUN a rukojeť do polohy FAST.

KDYŽ JE STROJ V PROVOZU

Nenaklánějte motor ani jednotku, převrácení může způsobit únik paliva.

- K zastavení motoru nepoužívejte funkci sání karburátoru.

PŘI PŘEPRAVĚ STROJE

- Spotřebič přepravujte s prázdnou palivovou nádrží nebo uzavřeným přívodním ventilem paliva.

PŘI SKLADOVÁNÍ MOTORU S PALIVEM V NÁDRŽI

- Nepřibližujte se ke zdrojům ohně, spotřebičům s otevřeným ohněm, tj. sporákům, kotlům apod., a jiným spotřebičům, které vytvářejí jiskry, protože výpary paliva se mohou vznítit.

ŽIVOT OHROŽUJÍCÍ POZNÁMKY



PŘI STARTOVÁNÍ MOTORU VZNIKAJÍ JISKRY. JISKRY MOHOU ZAPÁLIT HOŘLAVÉ PLYNY. TO MŮŽE VÉST K VÝBUCHU A POŽÁRU.

- Nestartujte motor v blízkosti plynu nebo v případě úniku plynu.
- Nepoužívejte startovací kapaliny pod tlakem, protože výfukové plyny jsou hořlavé.



RYCHLÝM ZATAŽENÍM ZA STARTOVACÍ ŠŤŮRU MŮŽE DOJÍT K ZPĚTNÉMU RÁZU A K PŘITAŽENÍ RUKY A PAŽE SMĚREM K MOTORU DŘÍVE, NEŽ UVOLNÍTE SEVŘENÍ, ČIMŽ HROZÍ VYKLOUBENÍ, ZLOMENINA NEBO JINÉ ZRANĚNÍ.

- Při startování motoru nejprve mírně zatáhněte za startovací lanko, dokud neucítíte odpor, a poté za lanko rychlým a rozhodným pohybem zatáhněte.
- Součásti stroje, které jsou přímo spojeny s motorem, jako jsou mimo jiné nože, řemenice, převody, musí být bezpečně a trvale upevněny.



VÝFUKOVÉ PLYNY MOTORU OBSAHUJÍ OXID UHELNATÝ, PLYN BEZ ZÁPACHU A BARVY, KTERÝ JE VYSOCE JEDOVATÝ.

- Nastartujte motor a provozujte jej pouze na volném prostranství.
- Motor nespouštějte v uzavřených prostorách, i když jsou dobře větrané nebo mají otevřená okna.



ZEJMÉNA TLUMIČ VÝFUKU JE VELMI HORKÝ, POKUD SE HO DOTKNETE, MŮŽETE SE VÁŽNĚ POPÁLIT. SUCHÉ MATERIÁLY, JAKO JE SUCHÁ TRÁVA, LISTÍ, SE MOHOU SNADNO VZNÍTIT, POKUD SE DOSTANOU DO KONTAKTU S TLUMIČEM VÝFUKU.

- Než se dotknete tlumiče výfuku, válce a dalších zahřátých částí, nechte motor vychladnout.
- Z tlumiče výfuku a válce motoru odstraňte všechny hořlavé materiály.



PŘI NÁHODNÉM SPUŠTĚNÍ MOTORU MOHOU VZNIKOUT JISKRY, KTERÉ MOHOU ZPŮSOBIT NEBEZPEČÍ POŽÁRU. NÁHODNÉ SPUŠTĚNÍ MŮŽE TAKÉ ZPŮSOBIT ZACHYCENÍ KONČETINY, A TEDY RIZIKO VÁŽNÉHO ZRANĚNÍ S NÁSLEDNOU AMPUTACÍ KONČETINY.

PŘED PROVÁDĚNÍM ÚDRŽBY

- Odpojte drát zapalovací svíčky od zapalovací svíčky a držte jej mimo zapalovací svíčku.
- Odpojte záporný kabel od baterie (pouze u elektrických startérů).



PŘI ZKOUŠCE ZAPALOVACÍ SVÍČKY

- Používejte pouze schválené testery svíček.
- Motor nezkoušejte s vyjmutou zapalovací svíčkou.



Palivo nalévejte opatrně!

Palivo je nebezpečná a hořlavá látka, výpary paliva mohou explodovat. Palivo nalévejte do nádrže v dobře větraném prostoru, neprovádějte to v uzavřeném prostoru. Palivo doplňujte pouze při vypnutém motoru. Palivo skladujte ve schválené nádobě. Rozlité palivo setřete, motor nastartujte na jiném místě, než kam jste palivo nalili.



Horký tlumič výfuku!

- Tlumič výfuku se během provozu velmi zahřívá a zůstává horký i po vypnutí motoru. Buďte opatrní a nedotýkejte se horkého tlumiče výfuku. Před uložením přístroje v uzavřené místnosti nechte motor vychladnout.
- Abyste zabránili požáru a zajistili dostatečné větrání, udržujte motor při startování a během provozu ve vzdálenosti nejméně 1 metr od stěn budovy nebo jiných předmětů. Do blízkosti motoru neumísťujte hořlavé předměty.



Jedovatý oxid uhelnatý

Výpary z motoru obsahují jedovatý oxid uhelnatý (jedovatý plyn bez zápachu). Vyvarujte se vdechování výparů.

Nikdy nepoužívejte motor v garáži nebo jiném uzavřeném prostoru nebo v místech se špatným větráním a bez přívodu čerstvého vzduchu.

ZÁRUKA

Během záruční doby má kupující nárok na bezplatnou opravu z důvodu výrobní vady.

Záruka je uznána pouze v případě, že je výrobek dodán na prodejní místo v kompletním stavu, nasmontovaný, spolu s dokladem o koupi a správně vyplněným záručním listem.

VÝJIMKY ZE ZÁRUKY VÝROBCE

Vznikají, pokud přístroj vykazuje poškození v důsledku přirozeného opotřebení nebo v důsledku nesprávného zacházení (např. přetěžování, vyvíjení příliš velkého tlaku - zejména praskliny nebo zlomy plastových částí a jiná mechanická poškození a vady vzniklé v důsledku takového poškození).

Stejně jako v následujících případech:

- Pokusy o svévolné opravy budou nalezeny.

- Spotřebič byl během záruční doby upravován nebo opravován neoprávněnými osobami.
- Nástroj byl použit v průmyslu nebo řemesle (nástroj byl vyroben pro kutily a není určen pro komerční práci).

Záruka se nevztahuje na součásti nářadí, které mohou selhat v důsledku přirozeného opotřebení nebo přetížení (např. rukojeti, startér (ruční startér), zapalovací svíčka, kabely (hnací a škrtecí), kryt a veškeré maskovací součásti.

POPIS ZAŘÍZENÍ

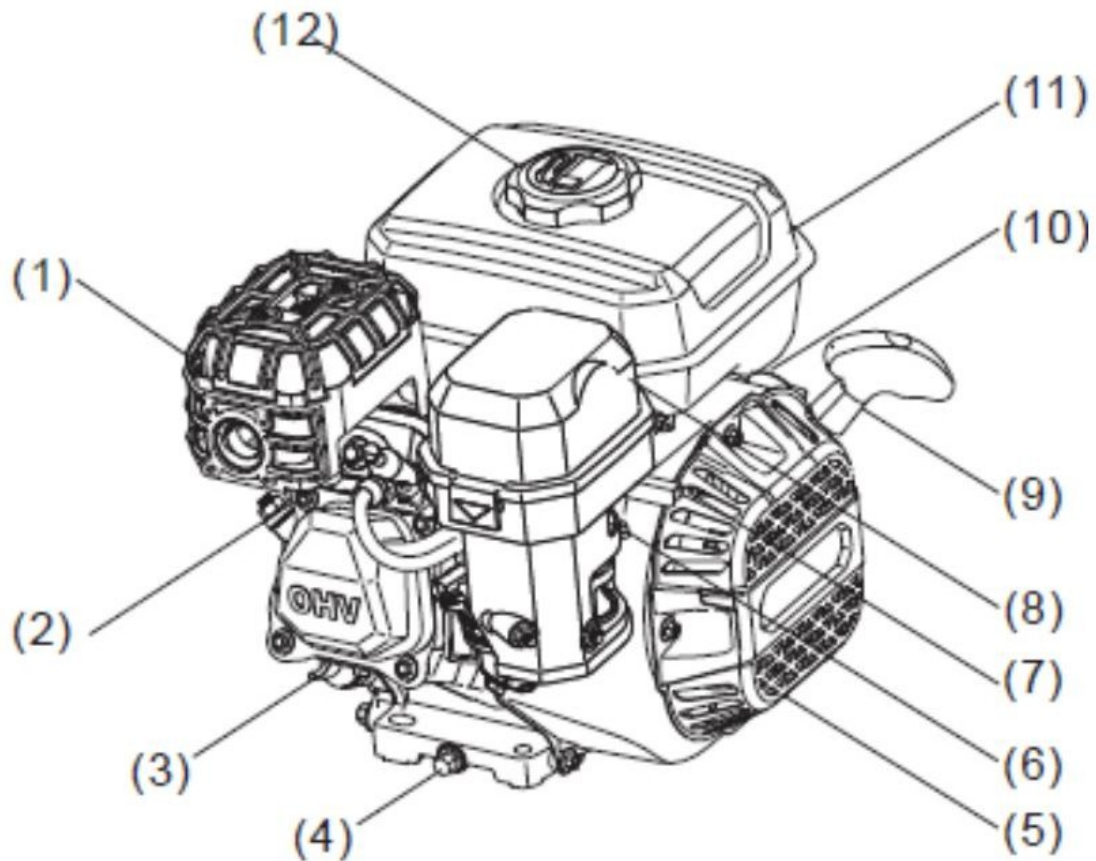

Ne Označení
1 Tlumič hluku
3 Víčko olejové nádrže s měrkou
5 Startér
7 Páka plynu
9 Rukojeť startovacího lana
11 Palivová nádrž

Ne Označení
2 Zapalovací svíčka
4 Vypouštěcí zátka oleje
6 Sací páka
8 Vzduchový filtr
10 Palivový ventil
12 Víčko palivové nádrže

KONTROLA PŘED NASTARTOVÁNÍM MOTORU

V zájmu vlastní bezpečnosti a zajištění dostatečné životnosti motoru je třeba před nastartováním provést předběžnou kontrolu součástí motoru. Můžete tak předejít poškození motoru nebo zabránit nehodě.

Pokud je při předběžné kontrole zjištěno jakékoliv poškození, musí být před spuštěním opraveno nebo musí být stroj odvezen do autorizovaného servisu.



Nesprávná údržba motoru, neprovedení kontroly a nezkontrolování jeho stavu před spuštěním může způsobit zranění obsluhy, okolních osob nebo poškození motoru. Stav motoru by měl být posouzen před každým spuštěním zařízení a případné zjištěné závady musí být odstraněny před zahájením práce.

KONTROLA STAVU MOTORU

Pečlivě prohlédněte motor, zkontrolujte, zda na motoru a v jeho okolí neuniká olej nebo palivo, odstraňte veškeré nadměrné nečistoty, zejména v okolí tlumiče výfuku a startéru, zkontrolujte, zda motor nevykazuje známky poškození, zkontrolujte, zda jsou všechny kryty na svém místě a zda jsou všechny šrouby a matice pevně dotaženy.

Zkontrolujte hladinu paliva. Provoz stroje s plnou palivovou nádrží eliminuje zbytečná přerušení provozu. v práci pro doplnění paliva.

KONTROLA STAVU STROJE S BĚŽÍCÍM MOTOREM

Před spuštěním motoru si pečlivě přečtěte návod k obsluze stroje poháněného motorem s ohledem na postupy a doporučení výrobce a během provozu dodržujte pravidla a podmínky pro bezpečné používání zařízení, které jsou v něm uvedeny.

MOTOROVÝ OLEJ

DOPORUČENÍ PRO MOTOROVÝ OLEJ

Olej je mimořádně důležitým prvkem pro výkon a dlouhou životnost motoru. Používejte olej automobilového typu s čisticími složkami určený pro čtyřtákní motory. Doporučuje se olej typu SAE 10W-30 jako nejuniverzálnější olej při všech teplotách. Oleje s jinou viskozitou (viz obrázek níže) lze použít, pokud průměrná teplota v dané oblasti přesahuje rozsah uvedený na obrázku.

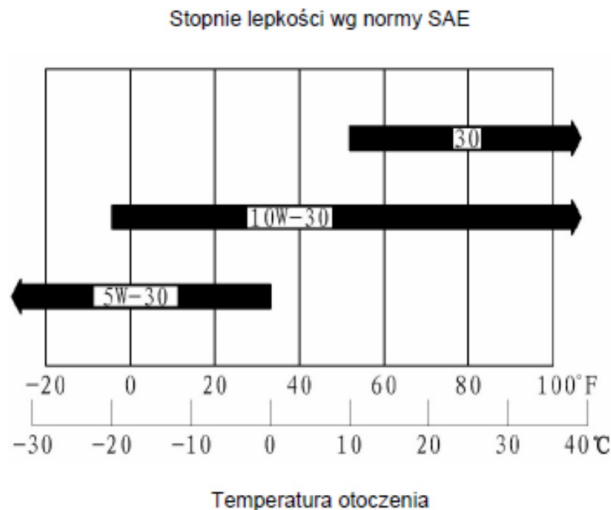

Viskozitní třída SAE oleje a klasifikace použití jsou uvedeny na štítku v kategorii API. Doporučuje se používat olej podle API SERVICE kategorie SE nebo SF.



Motor je z výroby dodáván bez oleje. Před prvním spuštěním motoru olej doplňte! Před každým dalším spuštěním motoru zkontrolujte hladinu oleje. Pokud je motor spuštěn a provozován bez správné hladiny oleje, dojde k poškození motoru, na které se nemůže vztahovat záruka.

- Hladinu oleje kontrolujte při vypnutém motoru a ve vodorovné pevné poloze stroje.
- Některé typy motorů jsou vybaveny systémem OIL ALERT, který automaticky zastaví motor, pokud je hladina oleje příliš nízká. Abyste se vyhnuli nepříjemnostem spojeným s automatickým neočekávaným zastavením motoru, vždy před každým spuštěním motoru zkontrolujte hladinu oleje.
- Odstraňte měрку oleje/uzávěr a vyčistěte jej.
- Zasuňte zátku měřky na místo, neutahujte ji, vyjměte a zkontrolujte hladinu oleje na měrce.
- Pokud je hladina oleje blízko minimální hladiny (MIN) nebo pod ní, doplňte olej na hladinu MAX. Nepřeplňujte olej.
- Našroubujte měřicí uzávěr.

KOREK WLEWU OLEJU / MIARKA

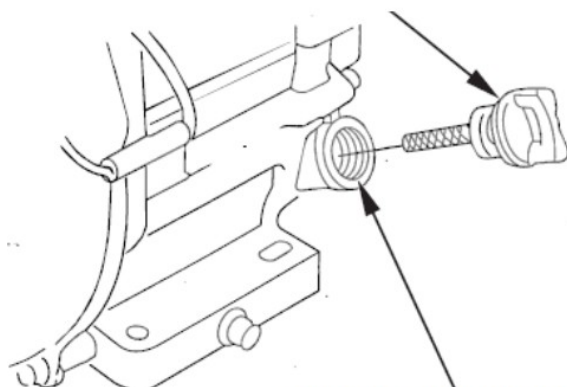

**SZYJKA WLEWU OLEJU
(dolna krawędź)**

GÓRNY LIMIT

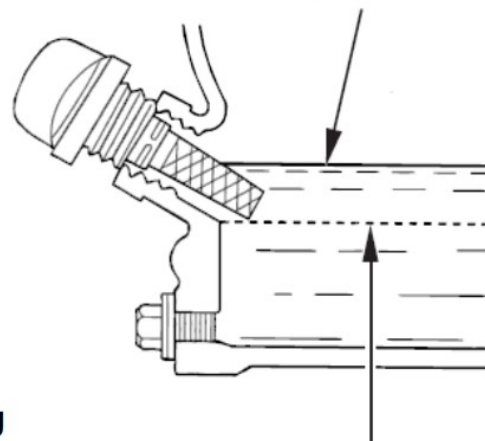

DOLNY LIMIT

VÝMĚNA OLEJE

Olej vypouštějte vždy, když je motor horký. Tím zajistíte rychlé a důkladné vypuštění celého oleje z motoru.

1. Připravte si vhodnou nádobu na olej, odšroubujte uzávěr plnicího hrdla/sáčku a poté odšroubujte vypouštěcí zátku a vypusťte olej do připravené nádoby.
2. Po úplném vypuštění použitého oleje pečlivě zašroubujte vypouštěcí zátku.

Žádáme, aby se s použitým olejem zacházelo způsobem, který neohrožuje životní prostředí. Nevylévejte olej na zem, do kanalizace nebo do odpadků. Olej odneste v uzavřené nádobě na nejbližší čerpací stanici nebo do recyklačního centra.

3. Do motoru umístěného vodorovně na rovné ploše nalijte čerstvý olej plnicím otvorem až po spodní úroveň okraje plnicího otvoru.
4. Zašroubujte plnicí zátku na místo

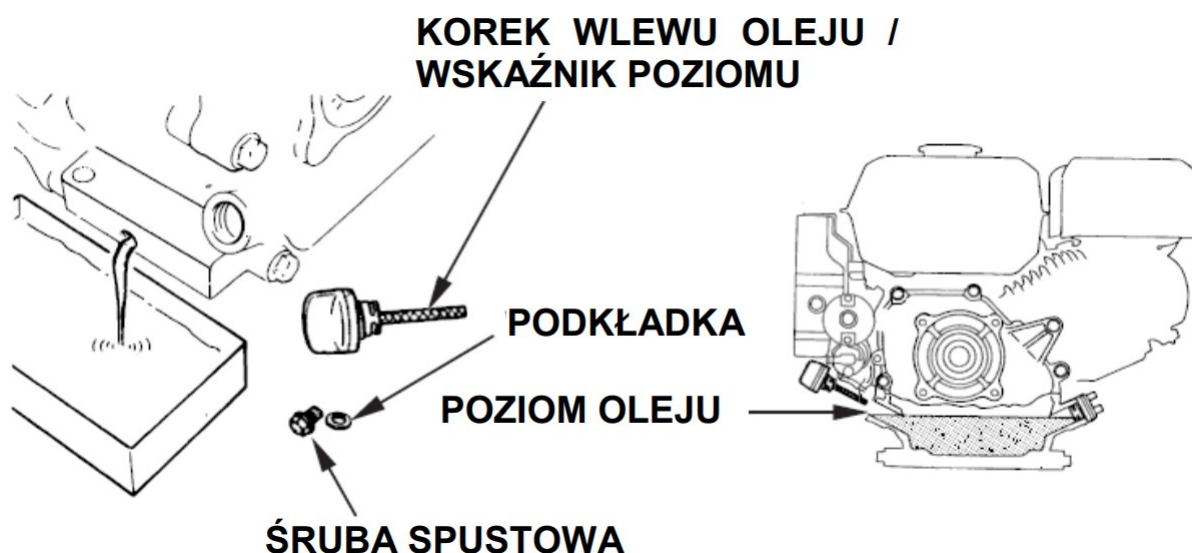

Nepřepĺňujte olejovou vanu olejem. Přebytek oleje mŹže zpŹsobit: kouř, potŹže při startování, znečištění zapalovací svŹčky, nasycení vzduchovŹho filtru olejem. PoužitŹ olej musŹ bŹt shromáždŹn v vhodnŹ nŹdobŹ a odvezen do specializovanŹho stŹediska k likvidaci.

FUEL

DOPORUČENÍ PRO POHONNÉ HMOTY

Používejte čistŹ, čerstvŹ bezolovnatŹ benzŹn s oktanovŹm číslem 95 (min. 89).

- Tyto motory jsou pŹizpŹsobeny a konstruovŹny pro použitŹ bezolovnatŹho benzinu. BezolovnatŹ benzŹn mŹnŹ pŹispŹvŹ k usazování karbonu a prodluŹuje Źivotnost motoru.
- Nikdy nepoužívejte starŹ, znečištŹnŹ benzŹn nebo smŹs oleje a benzinu. Palivovou nŹdrŹ chraňte pŹed znečištŹnŹm a vodou.

- Při vysokém zatížení může být občas slyšet kovový zvuk (klepání při spalování), který je normální a neměl by být rušen.
- Pokud tyto zvuky při běžném zatížení přetrvávají, změňte značku benzínu. Pokud to nepomůže, navštivte nejbližší servisní středisko.

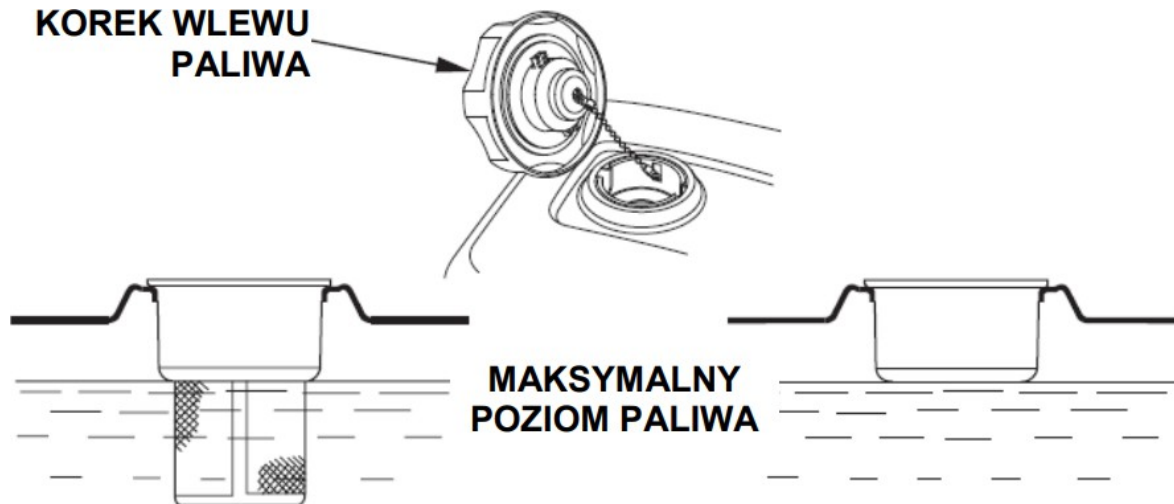

! Palivo může poškodit plasty a lak součástí motoru. Při plnění nádrže buďte opatrní a palivo nerozlévejte. Poškození způsobená rozlitím benzínu nebudou opravena v rámci záruky.

! Nepoužívejte paliva ve vysokotlakých nádobách.

! Benzín a jeho výpary jsou vysoce hořlavé a výbušné, hrozí nebezpečí popálení a požáru.

VZDUCHOVÝ FILTR

Před každým spuštěním motoru zkontrolujte vzduchový filtr. Znečištěné součásti je třeba vyčistit nebo vyměnit za nové. Pokud je vzduchový filtr nebo jeho součásti poškozený, vždy jej vyměňte za nový. Pokud je vzduchový filtr olejový (filtr s olejovou náplní, mokrý typ), je nezbytné zkontrolovat také hladinu oleje. Motor v zimní verzi (pro sněhové frézy) nemá vzduchový filtr.

VZDUCHOVÝ FILTR - KONTROLA

Před každým spuštěním motoru zkontrolujte vzduchový filtr. Znečištěné součásti je třeba vyčistit nebo vyměnit za nové. Pokud je vzduchový filtr nebo jeho součásti poškozený, vždy jej vyměňte za nový. Pokud je vzduchový filtr olejový (filtr s olejovou náplní, mokrý typ), je nezbytné zkontrolovat také hladinu oleje.

VZDUCHOVÝ FILTR - PROVOZ

Vzduchový filtr je jedním z nejdůležitějších prvků pro dlouhou životnost a spolehlivost motoru. Znečištěný filtr omezuje průtok vzduchu ke karburátoru, snižuje výkon, způsobuje potíže při startování a zvyšuje spotřebu paliva. Před startováním zkontrolujte filtr (před

při každém spuštění). Pokud je motor provozován v prašném prostředí, je třeba provádět servis filtrů častěji.



Znečištěný filtr výrazně omezuje přívod vzduchu do karburátoru, což snižuje výkon a účinnost. Pokud je motor používán v obzvláště prašné oblasti, čistěte nebo vyměňujte filtr častěji, než je doporučeno v plánu údržby v této příručce.



Provoz motoru bez vzduchového filtru nebo s poškozeným či silně znečištěným filtrem vede k volnému vnikání nečistot, prachu a písku do motoru, což vede k rychlému opotřebení součástí klikového pístu! Na tento typ poškození se nemůže vztahovat záruční odpovědnost výrobce. Pokud je motor provozován ve velmi prašných podmínkách, měňte filtr a předfiltr častěji, než je uvedeno v plánu údržby v této příručce.

ÚDRŽBA VZDUCHOVÉHO FILTRU

1. Vyměňte kryt filtru.
2. Vyměňte vzduchový filtr z krytu (papír a houba).
3. Oddělte součásti (papír od houby) a zkontrolujte, zda nejsou opotřebované (pokud jsou opotřebované, vyměňte je za nové).
nový).
4. Kryt a filtr omyjte teplou vodou se saponátem, opláchněte a nechte uschnout.
5. Vyčistěte papírový prvek (úderem o tvrdý povrch).
6. Ponořte houbičku do oleje, počkejte, až přebytečný olej odteče, a po vyjmutí olej vymačkejte.
7. Znovu nainstalujte vzduchové filtry.
8. Nasadte kryt filtru.

SPUŠTĚNÍ A ZASTAVENÍ

DOPORUČENÍ PRO BEZPEČNÝ PROVOZ

Před prvním spuštěním motoru si pečlivě přečtěte návod k obsluze, zejména kapitoly Bezpečnost a Předstartovní kontrola.



Výfukové plyny motoru obsahují jedovatý oxid uhelnatý. Vdechování výfukových plynů je nebezpečné a může vést k bezvědomí a smrti. Motor nepoužívejte v uzavřených prostorách. Seznamte se se zařízením poháněným motorem, s bezpečnostními opatřeními, obsluhou a pravidly provozu. Ujistěte se, že v případě nouze dokážete motor a stroj rychle zastavit.

SPUŠTĚNÍ MOTORU

1. Přepněte palivový ventil do polohy "ON" - otevřeno.

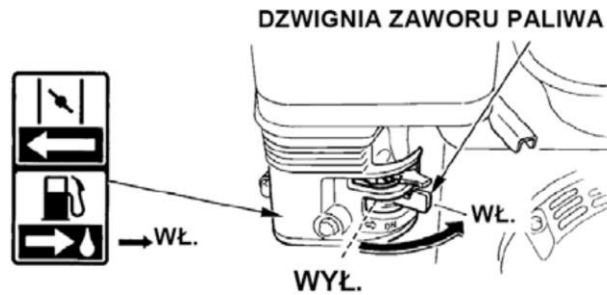

2. Chcete-li nastartovat studený motor, přesuňte páčku sání do polohy "CLOSE/OFF" - sací škrticí klapka je zavřená. Chcete-li znovu nastartovat ještě horký motor, ponechte sací páku v poloze "OPEN/ ON" - sací škrticí klapka je otevřená.

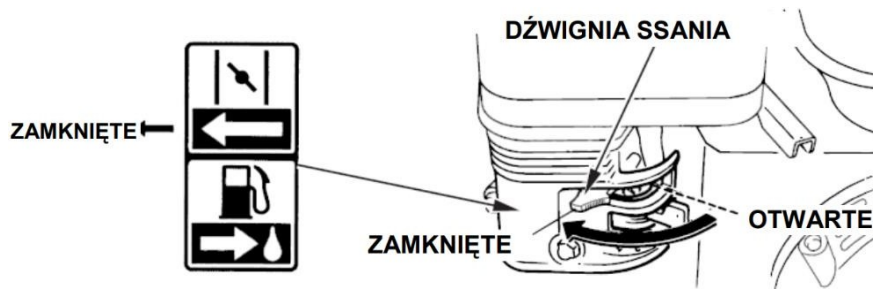

3. Přesuňte páčku ovládání rychlosti z polohy SLOW/LOW směrem k poloze "FAST/HIGH" - fast/high.

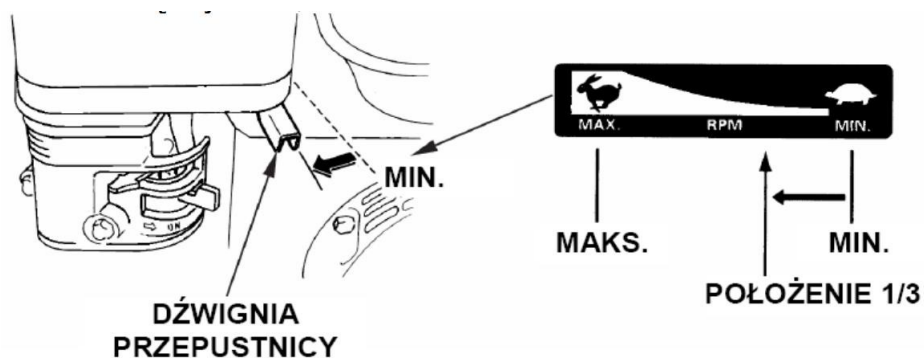

4. Otočte spínač zapalování motoru do polohy "ON" - zapnuto.

WŁĄCZNIK ZAPŁONU

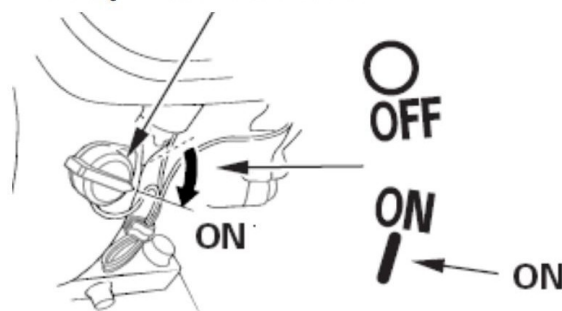

5. Přejděte na ruční startér.

Uchopte rukojeť startéru a jemně vytahujte šňůru, dokud neucítíte odpor, poté šňůru vytáhněte pevným a rychlým pohybem. Opatrně nechte vlasec vrátit zpět na místo a vedte rukojeť zpět do správné polohy.

RĄCZKA ROZRUSZNIKA

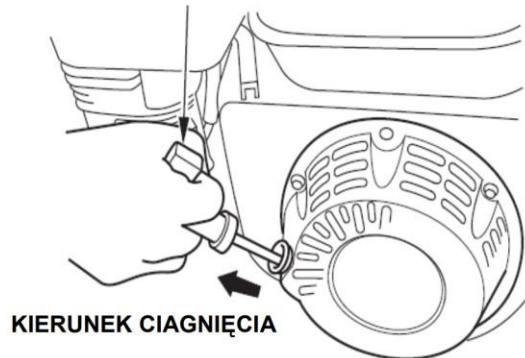

6. Pokud je sací páka přesunuta do polohy "CLOSE/OFF" (zavřeno/vypnuto). - sací klapku zavřenou pro start studeného motoru, postupně, jak se již běžící motor zahřívá, přesuňte páku sání do polohy "OPEN/ ON". - sací škrticí klapka otevřená.

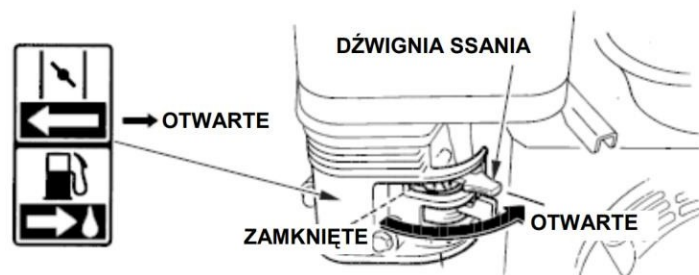

Pečlivě zkontrolujte, zda je v motoru správné množství oleje.



Možnost, že se startér odrazí a vytáhne šňůru dříve, než stihnete pustit rukojeť, může způsobit poškození ruky nebo předloktí. Startovací šňůru vytáhněte pevným silným tahem. Udržujte ruce, vlasy, nohy a volný oděv mimo dosah rotujících částí motoru. Spalovací motory jsou zdrojem tepla a rychle se zahřívají. Součásti, jako je tlumič výfuku, mohou dosáhnout velmi vysokých teplot a při kontaktu s pokožkou způsobit vážné popáleniny.

ZASTAVENÍ MOTORU

Chcete-li v případě nouze náhle zastavit motor, stačí otočit spínač zapalování do polohy "OFF". Pro běžné zastavení motoru dodržujte následující postup:

1. Přesuňte páčku ovládání rychlosti (plynu) do polohy "SLOW". Některé stroje mohou mít dálkově ovládanou páčku plynového kabelu, viz návod výrobce stroje, který tento motor pohání.

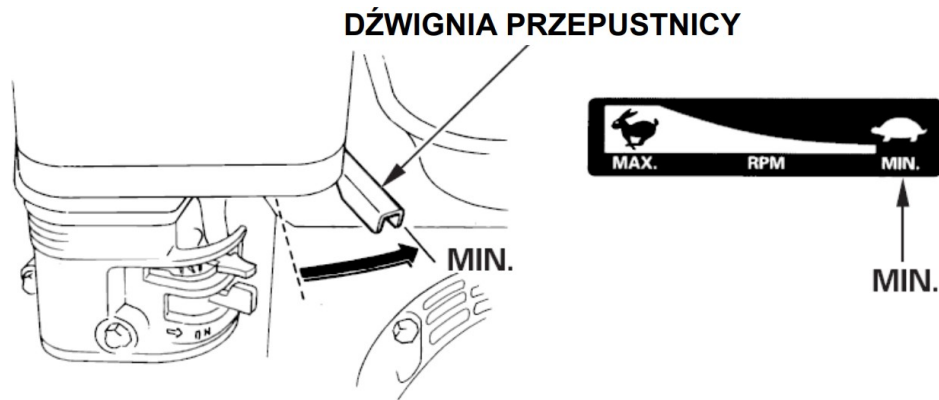

2. Přepněte spínač zapalování do polohy "OFF".

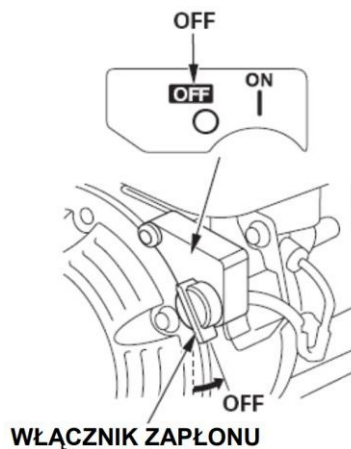

3. Přesuňte páčku palivového ventilu do polohy "OFF" - vypnuto - zavřeno.

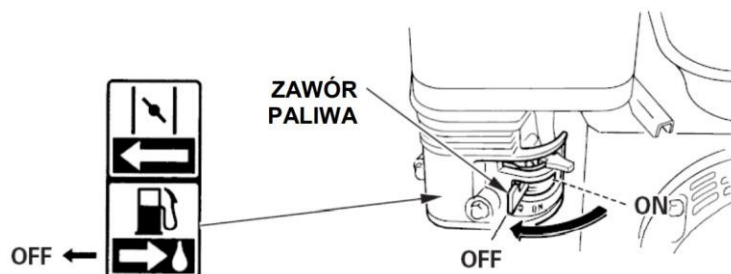

PROVOZ A ÚDRŽBA MOTORU

ZABEZPEČENÍ

Správná údržba motoru, správně prováděné kontroly a údržba jsou základem bezpečného a hospodárného provozu bez poruch a také zajištění řádné péče o životní prostředí.



Nesprávná údržba a provoz mohou způsobit poruchu motoru a ohrozit zdraví nebo život. Při provozu a údržbě dodržujte pravidla popsaná v tomto návodu k obsluze.

Za účelem správné údržby a servisu motoru byl vypracován plán kontrol a běžných úkonů na motoru s použitím základního nářadí. Ostatní operace, které vyžadují více znalostí a zkušeností a specializované nářadí, by měly být prováděny v autorizovaném servisním středisku. Plán kontrol a servisních úkonů platí pro motor za běžných provozních podmínek. Pokud motor pracuje v náročných podmínkách, jako je vysoká okolní teplota, vysoká prašnost, vysoká vlhkost, vysoké zatížení, obraťte se na svého prodejce nebo servisní středisko, aby vám vypracoval individuální plán kontrol a servisních prohlídek zařízení, který bude prováděn častěji.

Pravidelná údržba udržuje výkon motoru a prodlužuje jeho životnost.

V příručce jsou popsána nejdůležitější bezpečnostní opatření týkající se nejvýznamnějších nebezpečí. V příručce však nelze popsat všechny možné situace a nebezpečí, které mohou nastat při provozu a údržbě. Při provádění jakýchkoli prací na motoru a stroji je třeba dbát zvýšené opatrnosti a údržbu a opravy je nejlepší svěřit kvalifikovanému servisnímu technikovi.

! **Nedodržení bezpečnostních podmínek uvedených v tomto návodu může vést ke zranění obsluhy. Při provozu a údržbě vždy dodržujte bezpečnostní podmínky uvedené v tomto návodu.**

INSTALACE/VÝMĚNA ZAPALOVACÍCH SVÍČEK

! **Po zastavení motoru jsou zapalovací svíčka a válec stále velmi horké a při dotyku hrozí nebezpečí popálení. Nechte motor vychladnout.**

Doporučené zapalovací svíčky: Doporučené svíčky: F7RTC nebo náhradní se stejnými vlastnostmi. Doporučené zapalovací svíčky mají správnou tepelnou charakteristiku pro provoz motoru za normálních podmínek.

KLUCZ DO ŚWIECY

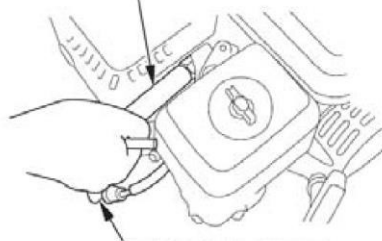

FAJKA ŚWIECY ZAPŁONOWEJ

! **Nesprávné zapalovací svíčky mohou způsobit poškození motoru. Zapalovací svíčka musí mít dostatečnou vzdálenost mezi elektrodami a elektrody a izolátor musí být čisté, bez dehtu nebo karbonových usazenin a nepoškozené.**

1. Odstraňte trubku ze zapalovací svíčky a odstraňte nečistoty kolem zapalovací svíčky.
2. Pomocí klíče na svíčky svíčku vyšroubujte.
3. Zkontrolujte zapalovací svíčku, pokud je velmi znečištěná nebo poškozená (vypálená elektroda, prasklý izolátor atd.) - vyměňte ji za novou.

4. Změřte vzdálenost mezi elektrodami pomocí tloušťkoměru. Správná vzdálenost by měla být 0,7-0,8 mm. Pokud je nutná úprava mezery, opatrně přitáhněte nebo ohněte boční elektrodu.

5. Svíčku zašroubujte prsty tak hluboko, jak to jen půjde.

6. Zapalovací svíčku utáhněte klíčem na zapalovací svíčky a dávejte pozor, abyste nepoškodili závity.

BOCZNA ELEKTRODA

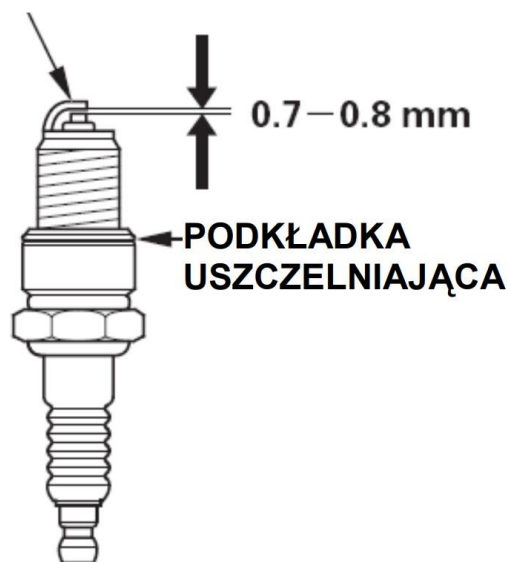

Při zašroubování nové zapalovací svíčky ji utáhněte klíčem o ½ otáčky; použitou zapalovací svíčku utáhněte klíčem o 1/8 až 1/4 otáčky.



Příliš volně zašroubovaná zapalovací svíčka se zahřívá na velmi vysokou teplotu a může poškodit motor. Pokud je zapalovací svíčka zašroubována příliš pevně, může dojít k přetržení závitů v hlavě motoru.

SERVIS A OPRAVY

Opravy spalovacího náradí smí provádět pouze kvalifikovaný personál s použitím originálních náhradních dílů. Tímto způsobem je zajištěna bezpečnost při používání náradí.



POZOR! Použití jiných než originálních náhradních dílů (od výrobce) může vést k poškození zařízení.

ODSTRANĚNÍ NEJČASTĚJŠÍCH VAD

MOTOR SE NESPUSTÍ

- kontrola oleje v karburátoru
- zkontrolujte, zda je víčko na zapalovací svíčce, a zkontrolujte, zda je zajištěno zapalování.
- zkontrolujte, zda hladina oleje není příliš nízká
- zkontrolujte správný tlak ve válci

KOPCI ENGINE

- zkontrolujte hladinu oleje a ujistěte se, že ho není příliš mnoho (nad hodnotou MAX na měrce).

- zkontrolujte, zda páka (jazýčková) správně funguje (zda zapadá na své místo a lze ji snadno přestavit).
- zkontrolujte opotřebení pístního kroužku

MOTOR SE NÁHLE ZASTAVÍ

- zkontrolujte, zda není vadné zapalování a zda je zajištěno uzemnění.
- zkontrolujte přívodní palivový ventil (zda je čistý) nebo zda v něm není palivo.

MOTOR NEMÁ VÝKON

- zkontrolujte, zda je palivo vhodné
- zkontrolujte, zda otáčky motoru nejsou příliš nízké
- zkontrolujte, zda je vůle ventilů odpovídající (vstupní 0,1-0,15 mm a výstupní 0,15-0,2 mm).
- zkontrolujte, zda proudění vzduchu není ucpané a zda sání vzduchu nemá žádné překážky. "úniky"
- kontrola opotřebení pístních kroužků

LIKVIDACE POUŽITÉHO ZAŘÍZENÍ



Po skončení životnosti nesmí být tento výrobek likvidován prostřednictvím běžného komunálního odpadu, ale musí být odevzdán do sběrného a recyklačního střediska pro elektrická a elektronická zařízení. To je označeno symbolem na výrobku, v návodu k použití nebo na obalu. Opětovným použitím, využitím materiálů nebo jinou formou využití použitého zařízení významně přispíváte k ochraně našeho životního prostředí.

Pouze pro členské státy EU:

V souladu s evropskou směrnicí 2012/19/EU musí být nepoužitelné elektrické nářadí a v souladu s evropskou směrnicí 2006/66/ES poškozené nebo použité baterie/akumulátory sbírány odděleně a předávány k ekologické recyklaci.

Výrobce působí pod registračním číslem BDO: 000063719.

Každý obchod je povinen přijmout staré zařízení zdarma, pokud si u něj zakoupíte nové zařízení stejného typu a funkce. Staré zařízení můžete nechat v prodejně, kde jste si zakoupili nové zařízení.

Obchody s prodejní plochou pro vybavení domácnosti min. 400 m², jsou povinny v této jednotce nebo v její bezprostřední blízkosti bezplatně přijímat použité vybavení domácnosti, jehož žádný z vnějších rozměrů nepřesahuje 25 cm, aniž by musely nakupovat nové vybavení domácnosti. Na velkém trhu je možné ponechat použité vybavení malých rozměrů, aniž by bylo nutné kupovat nové vybavení.

Distributor je povinen při dodávce zařízení pro domácnost odběrateli bezplatně odebrat použité zařízení pro domácnost v místě dodání tohoto zařízení, pokud je použité zařízení stejného typu a plnilo stejné funkce jako dodané zařízení. Pokud objednávejte prostřednictvím oficiálních webových stránek výrobce, stačí nás o tom informovat uvedením svých připomínek do pole Komentář k objednávce. Takto můžete odevzdat vyřazené elektrické a elektronické zařízení v místě dodání.

Případně můžete staré zařízení odnést na sběrné místo.

Další informace o místech likvidace naleznete na webových stránkách:

<https://sklep.powermat.pl/webpage/pl/recycling.html>

ÚDAJE VÝROBCE

P.H. Powermat T.M.K. Bijak Sp. Jawna

Ul. Obrońców Poczty Gdańskiej 97

42-400 Zawiercie

<https://powermat.pl>

PROHLÁŠENÍ O SHODĚ